

V. MARAGIOGLIO

C. RINALDI

Membri della Missione Archeologica in Nubia  
del Museo Egizio di Torino

# L'ARCHITETTURA DELLE PIRAMIDI MENFITE

PARTE IV - TAVOLE

English Translation by Jennifer Anne JELLIS ZANINI B.A., B.S.W.  
Norah KEEFE and Vito MARAGIOGLIO

Opera pubblicata sotto gli auspici del Centro per le Antichità  
e la Storia dell'Arte del Vicino Oriente - Roma

PIRAMIDE REALE

fig.8 SEZIONE E-W DELLA BARCA MERIDIONALE EST

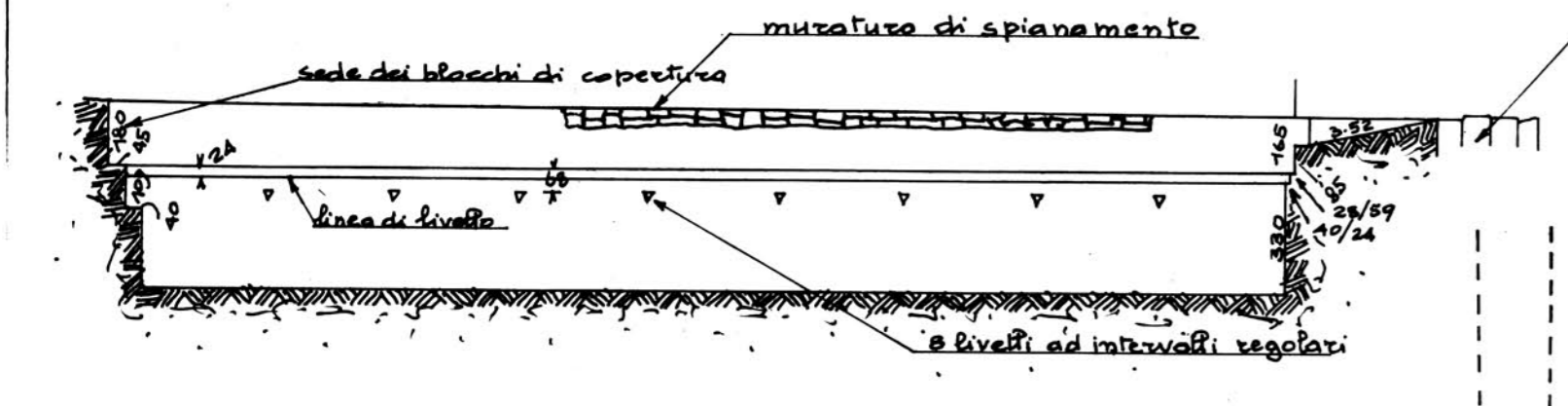
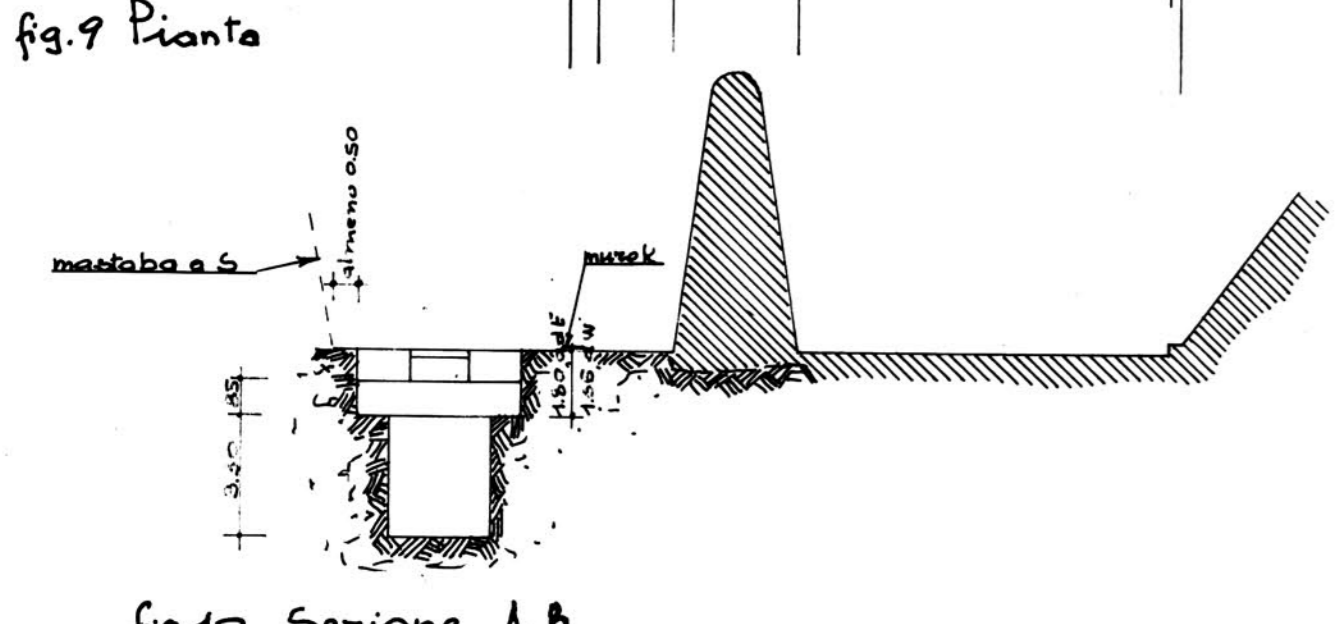
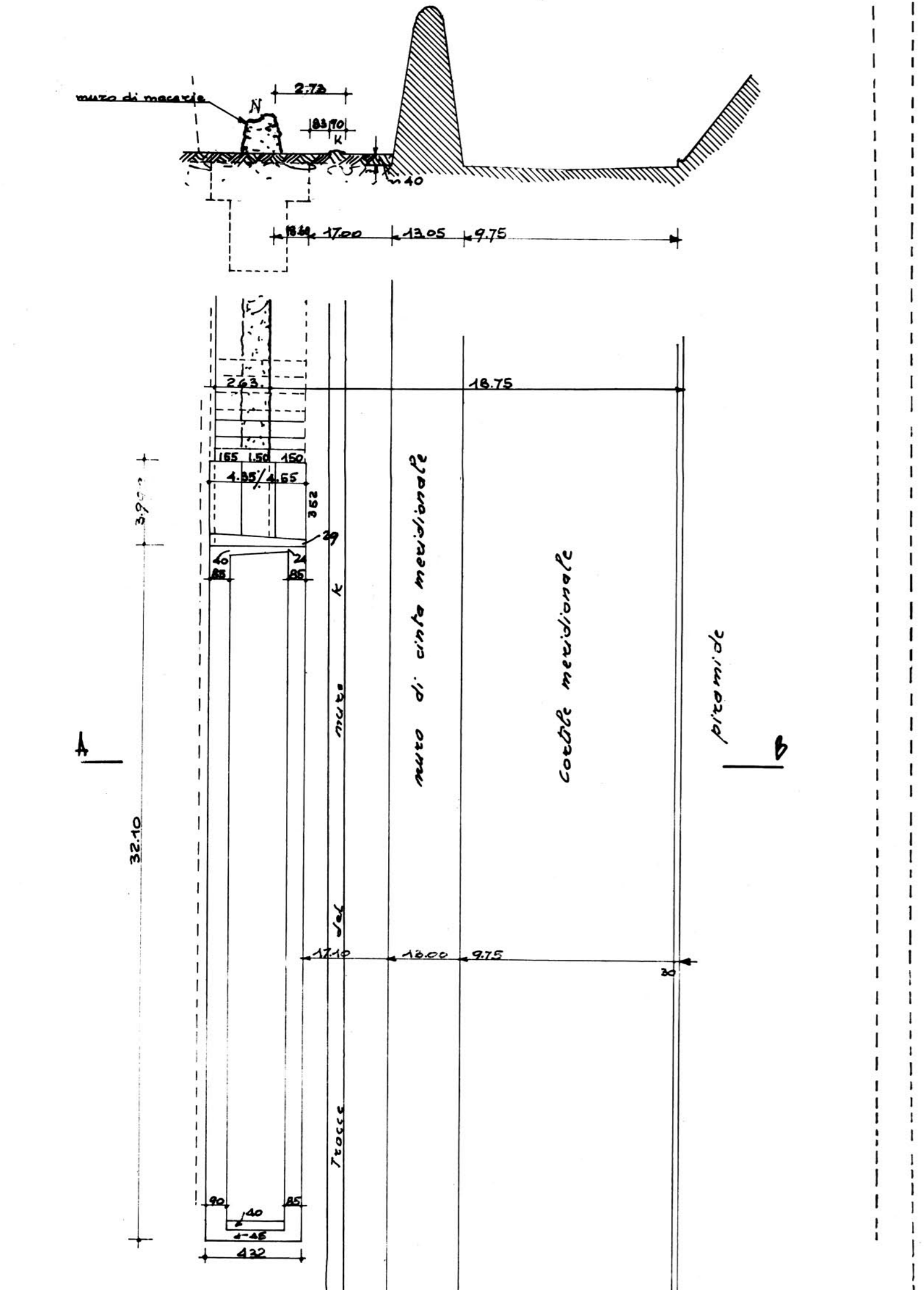

fig.11 SEZIONE J-M DEL CORTILE MERIDIONALE A W DELLE BARCHE



BARCA ORIENTALE NEL CORTILE SUD

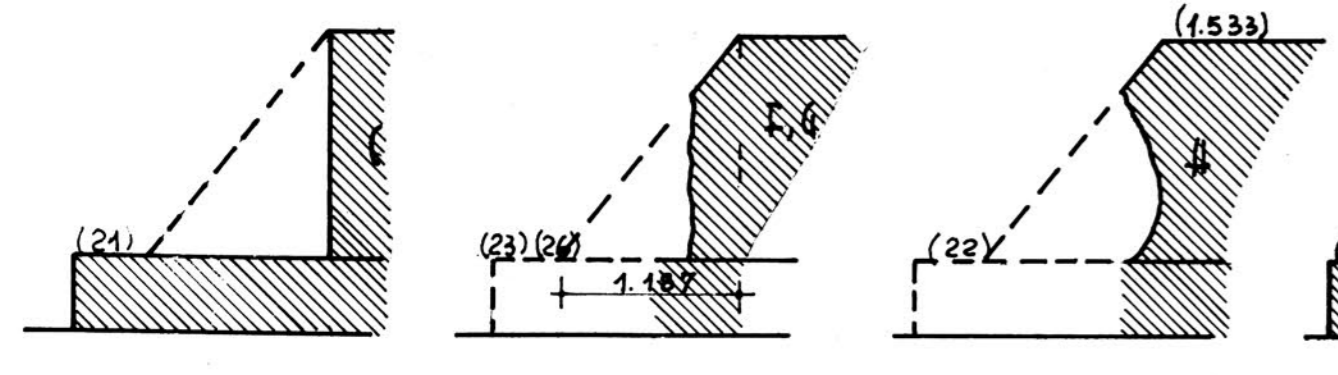
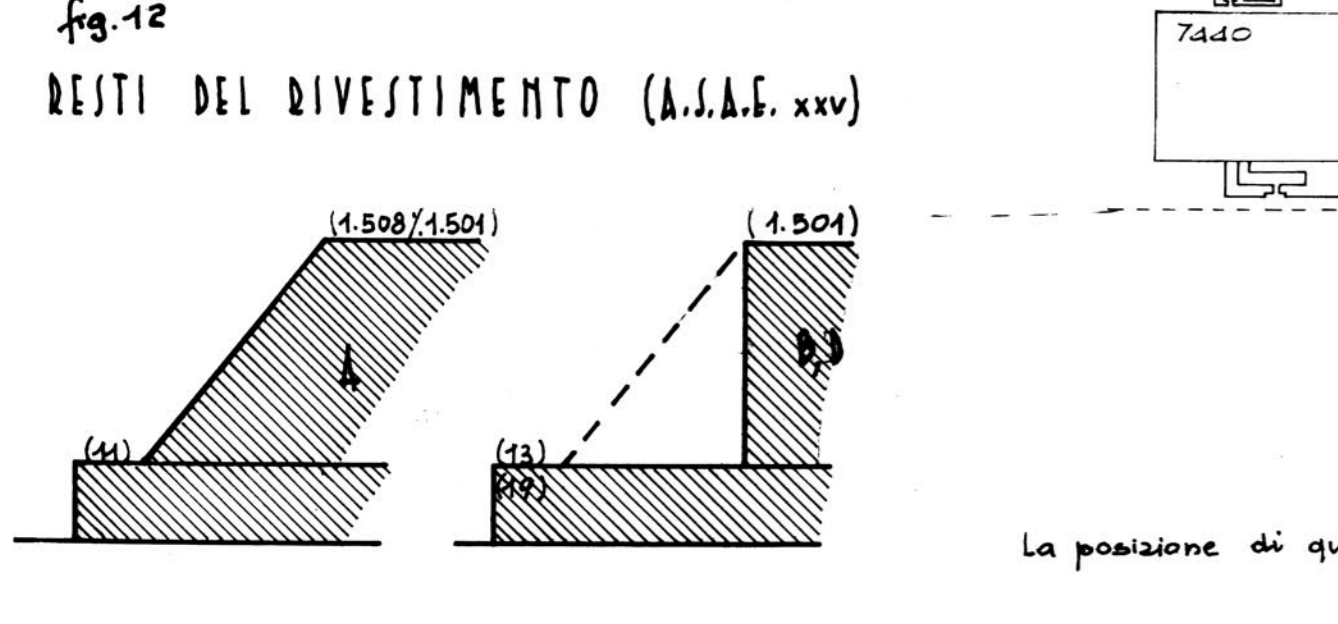
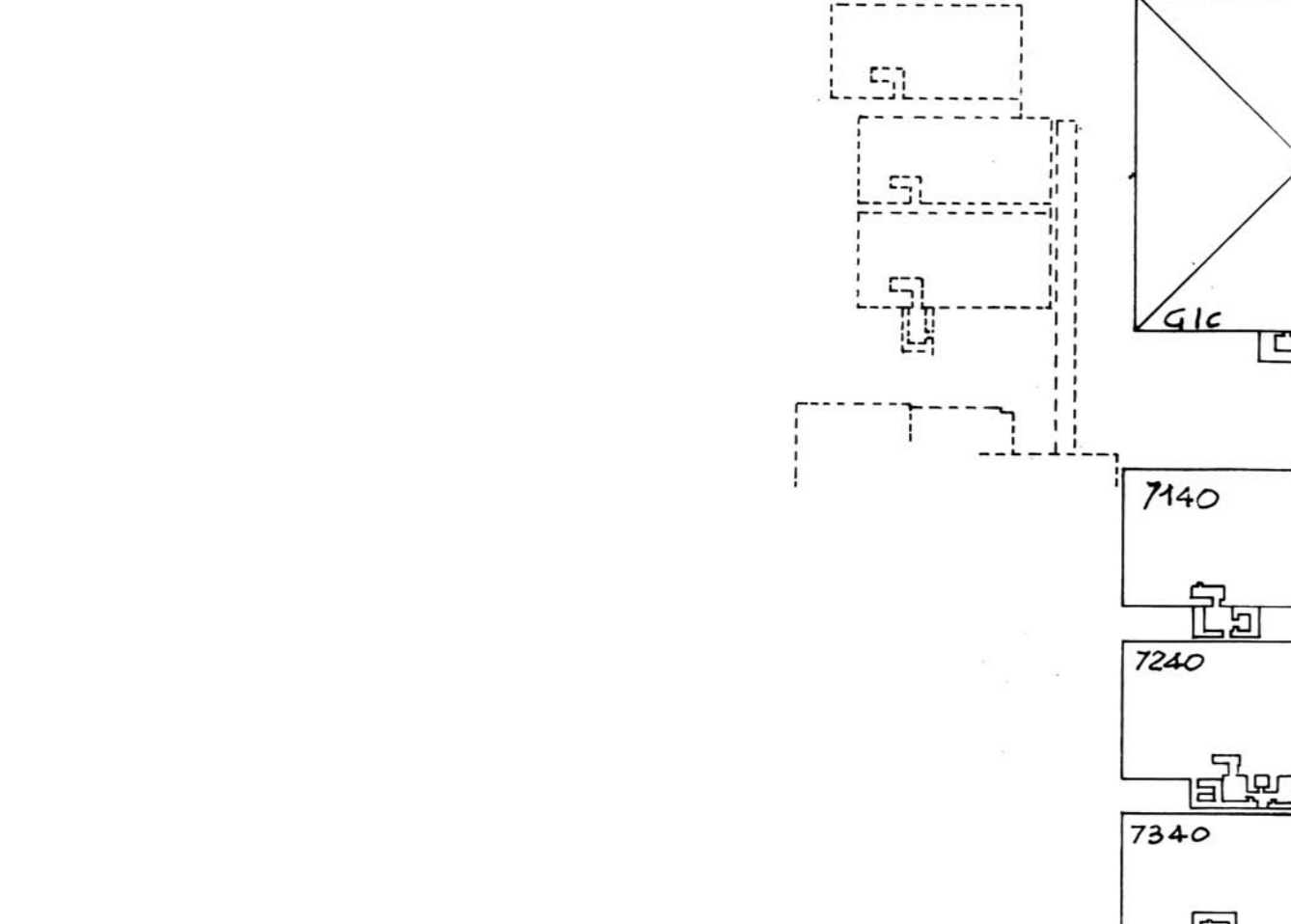
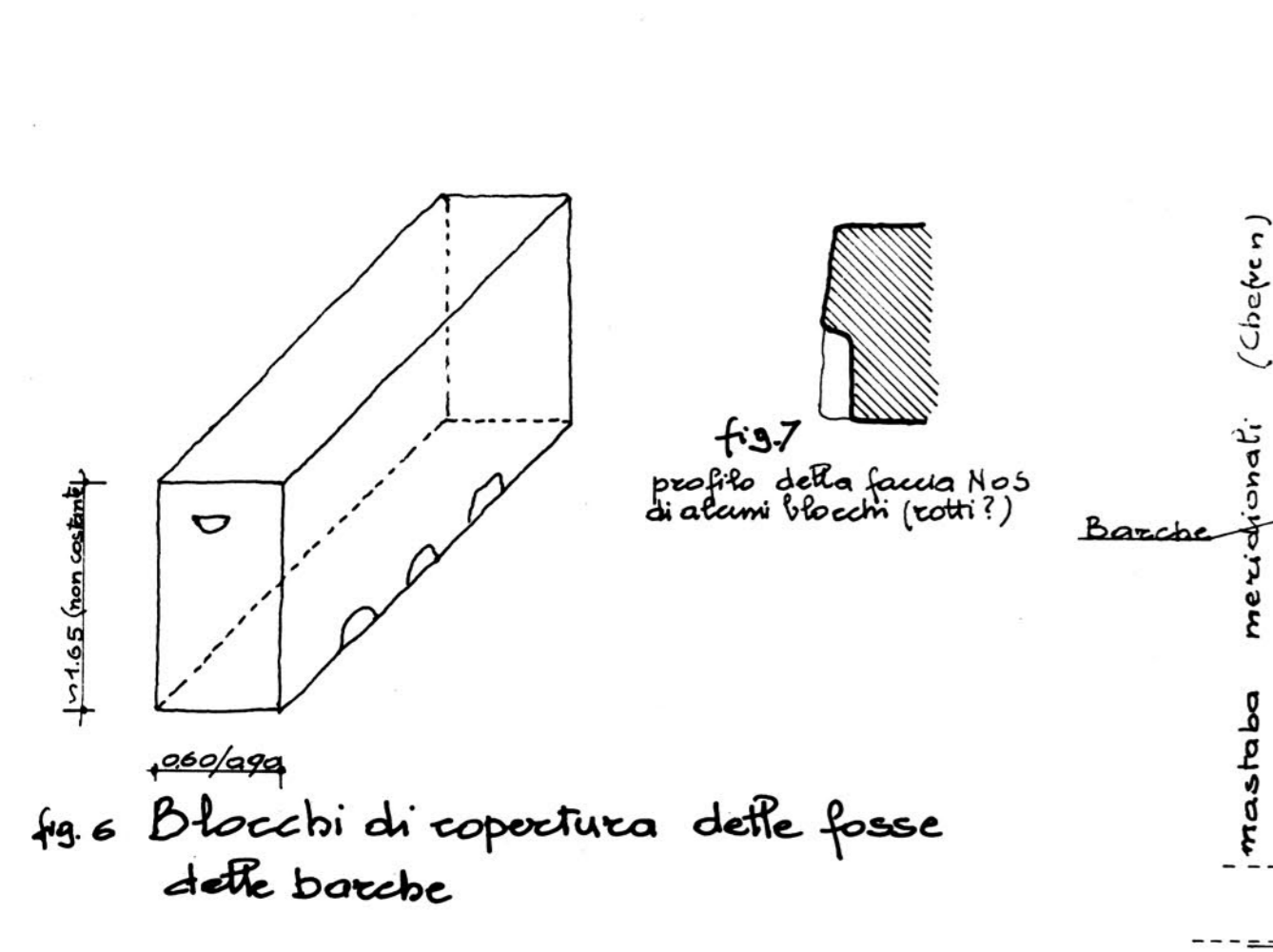

fig.1 PLANIMETRIA GENERALE DELLA PIRAMIDE E DEI CIMITERI ANNESSI  
 Sono indicati solo i mastaba dell'epoca di Cheope (Reina, Giza)

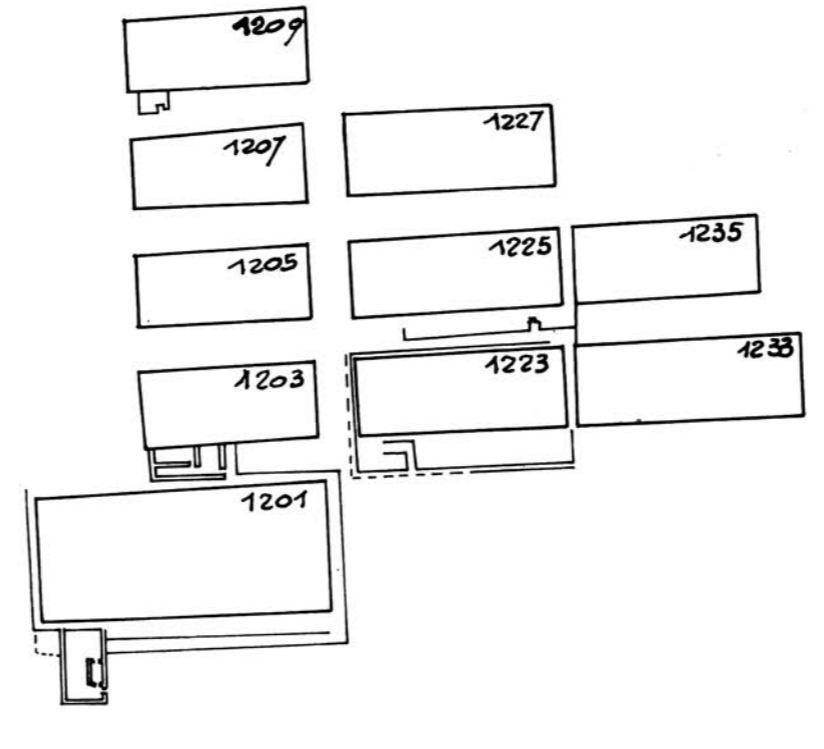
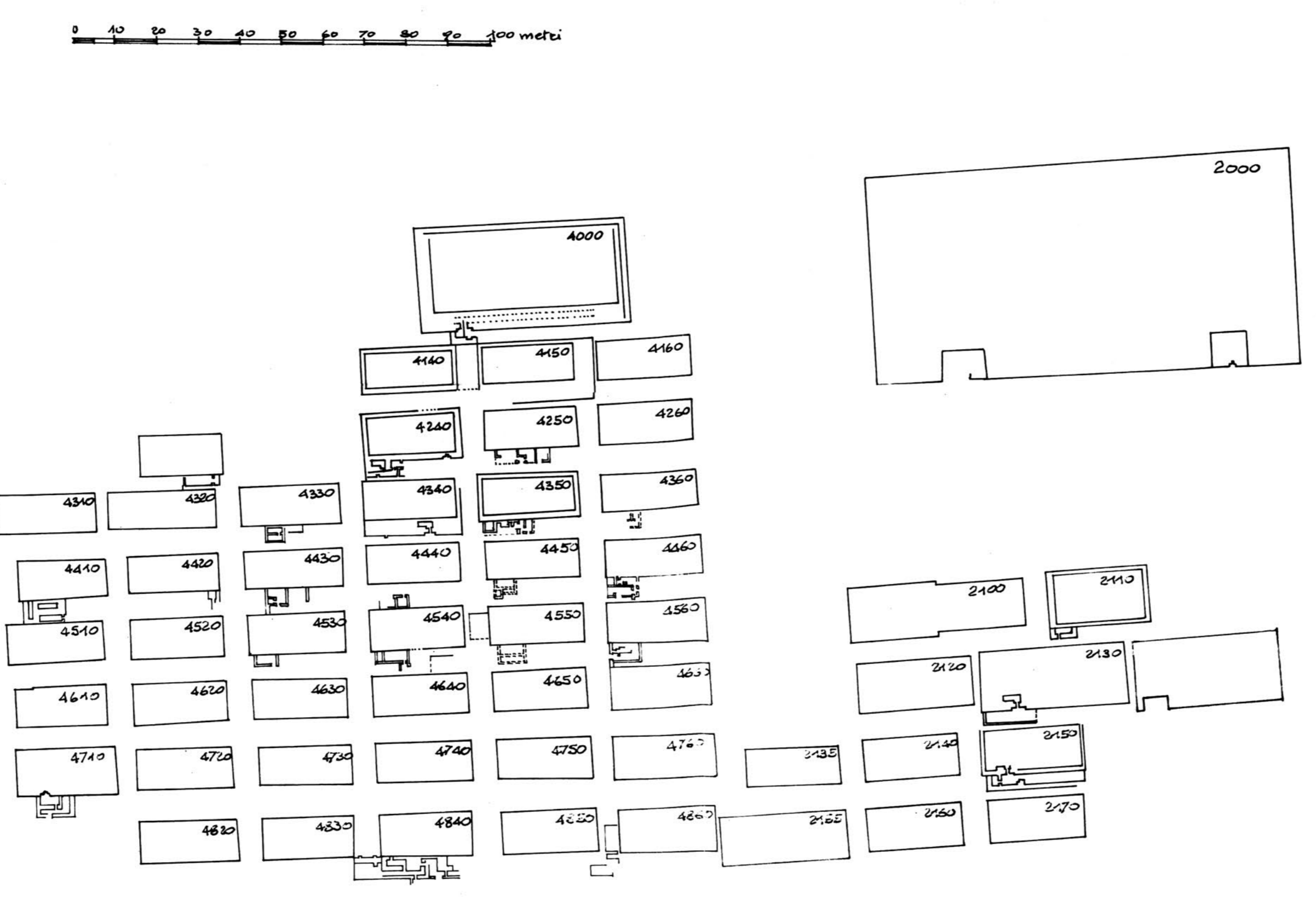
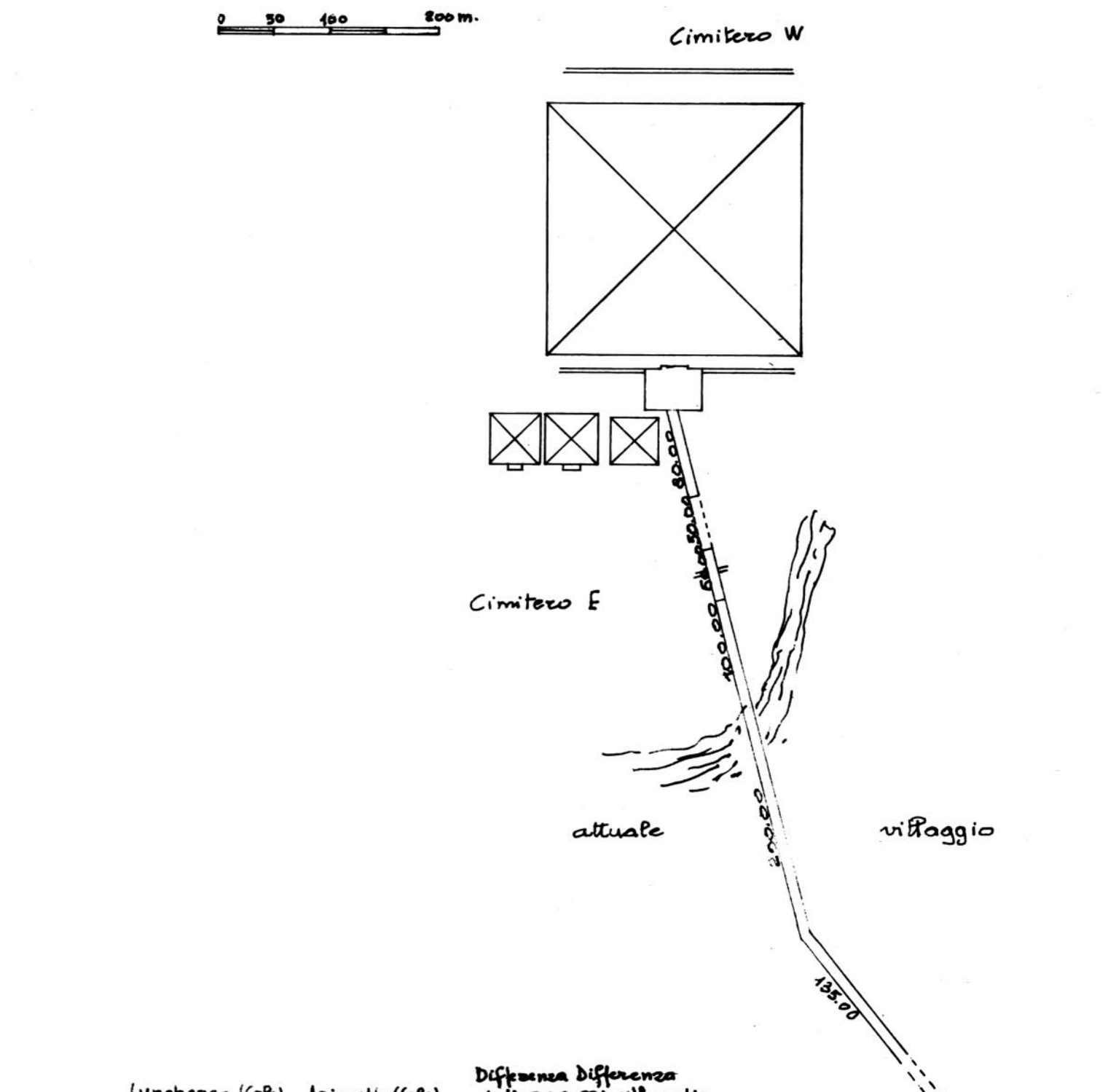

fig.2 DAMPA ALLA PIRAMIDE  
 in base ai resti sull'altipiano ed ai rilievi di Flouing e di Lepsius



Lato	Longhezza (cm)	Azimuth (gr)	Differenza differenza
N	250.253	89° 57' 32"	-2° 28'
E	250.299	89° 54' 30"	-3° 30'
S	250.458	89° 58' 3"	-4° 57'
W	250.337	89° 57' 30"	-2° 30'
media	250.336	89° 57' 30"	-3° 30'
Diagonale NE-SW	325.499	44° 56' 45"	+3° 15'
Diagonale NW-SE	325.867	44° 57' 3"	-2° 57'
Media	250.374	89° 54'	-4° 15'
EW	250.354	89° 57' 48"	-2° 42'
media	250.344		

Differenza azimuth medio Cole -8'4"  
 Petrie -3'45"

fig.12 PIATTAFORMA SUPERIORE (da Petrie)

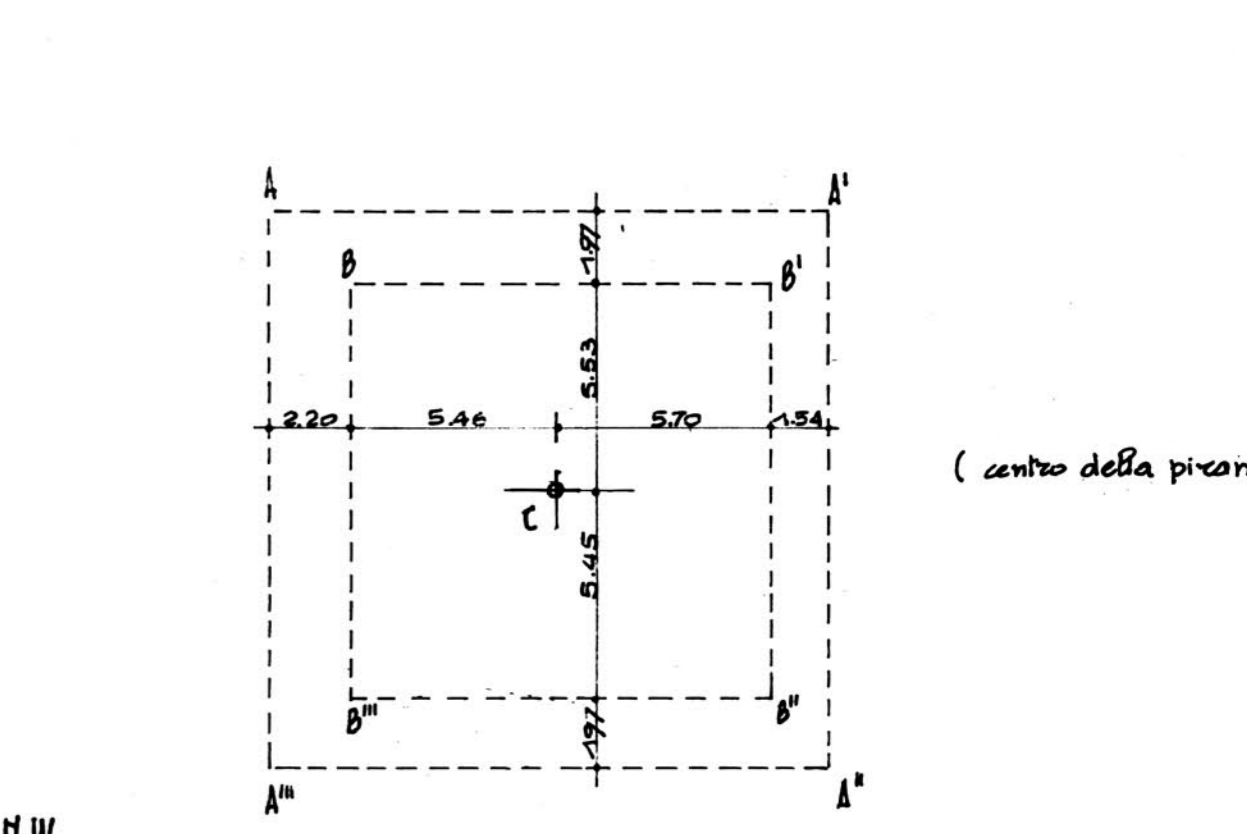

fig.5 MURO DI CINTA ANGOLO NW  
 resti del blocco terminale

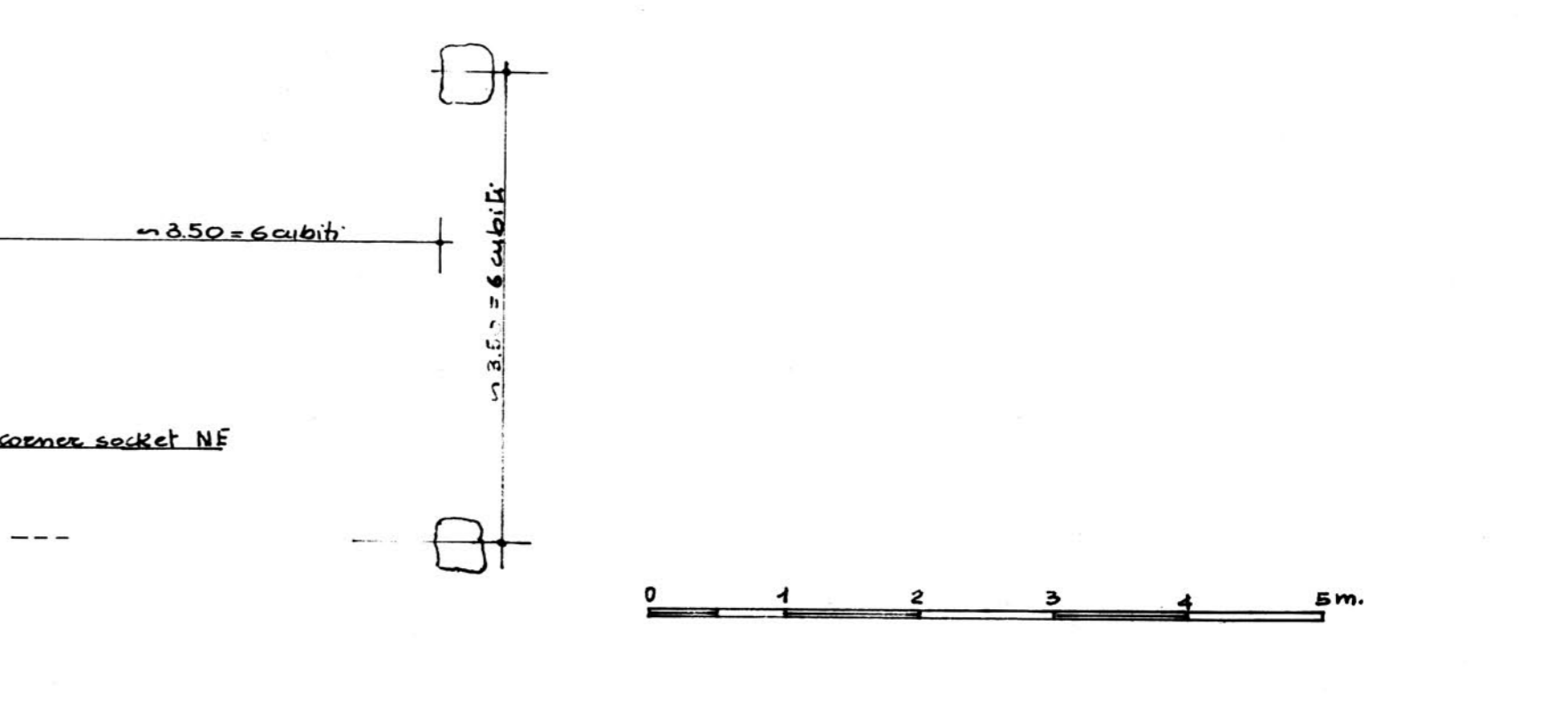
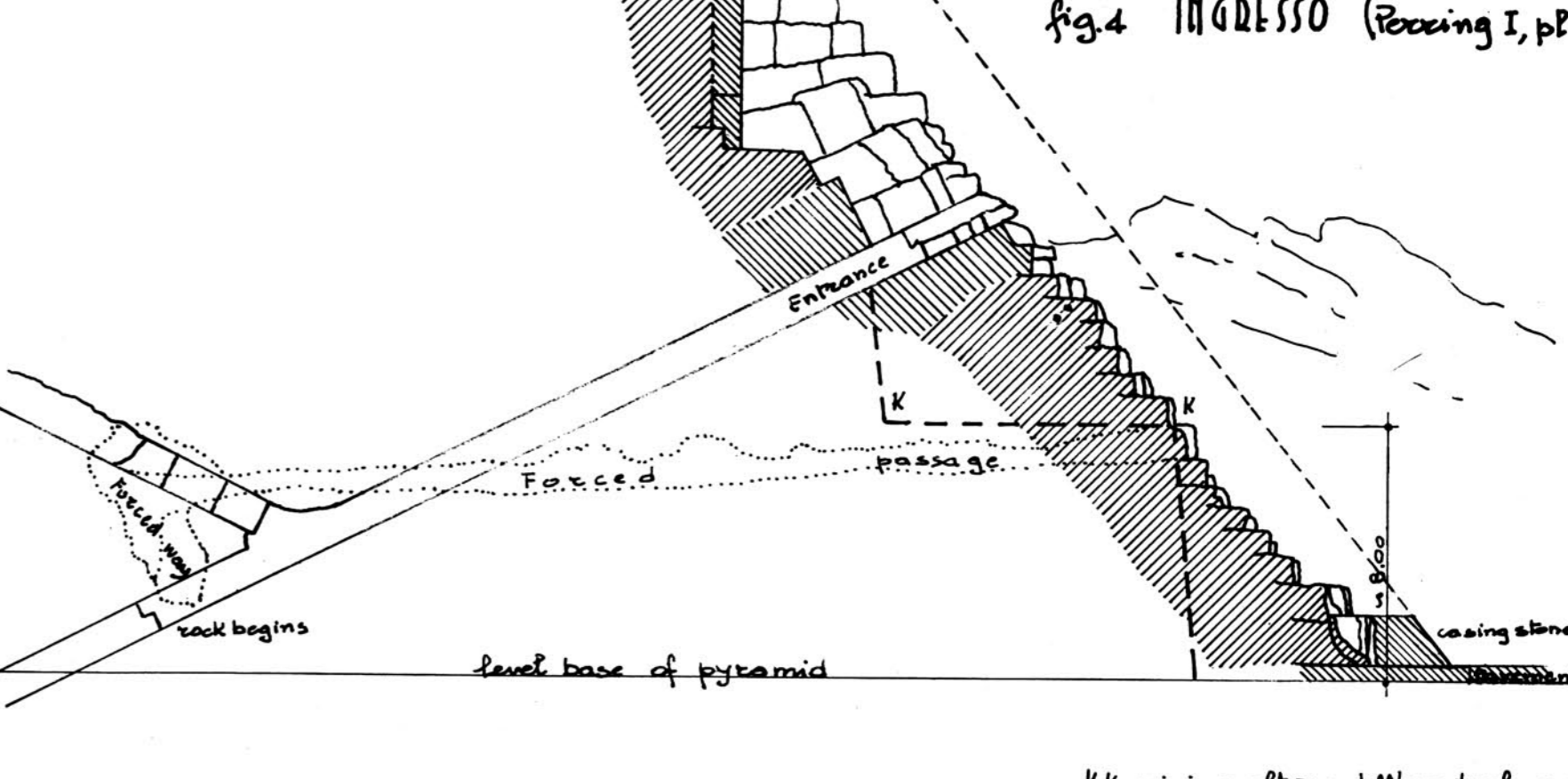
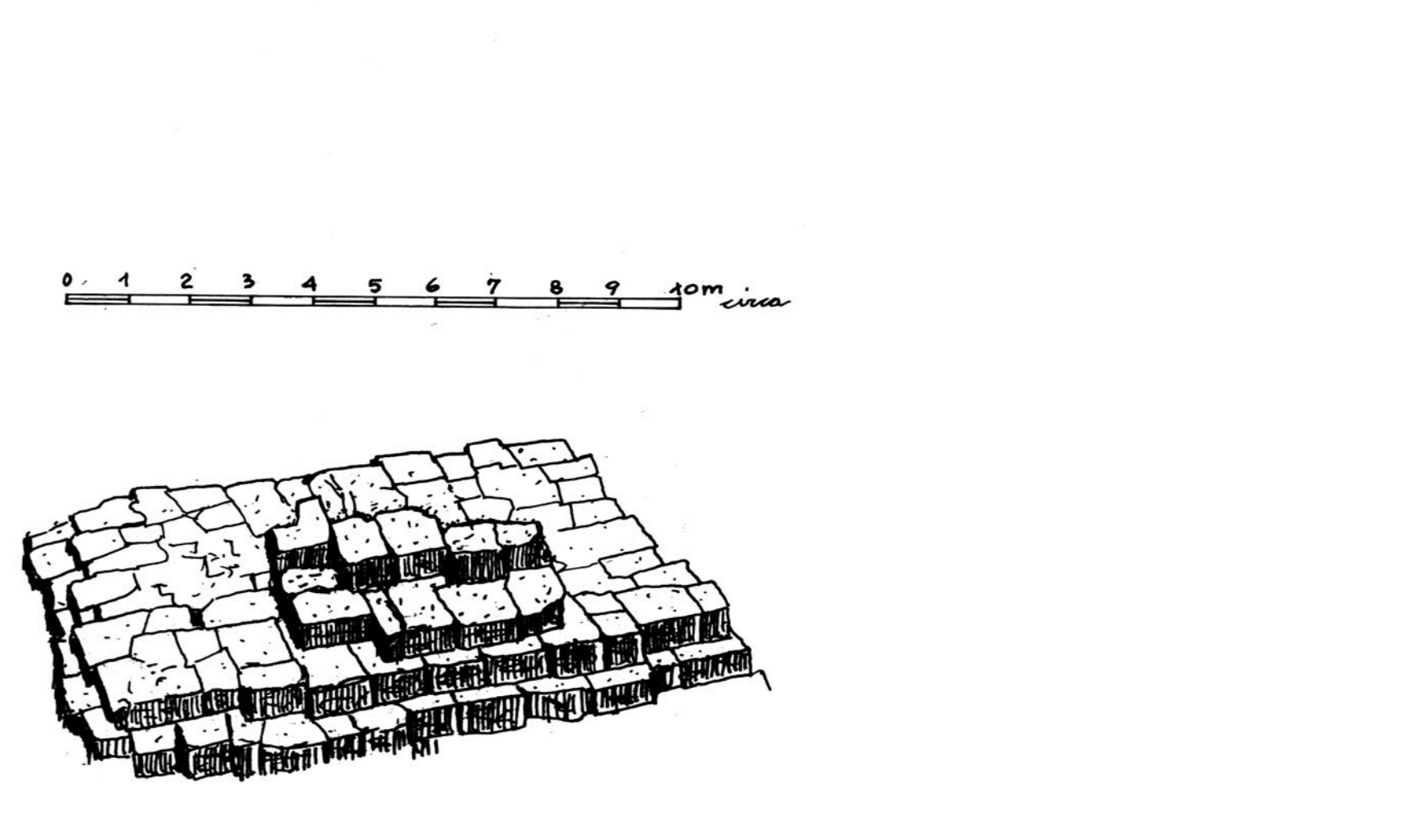
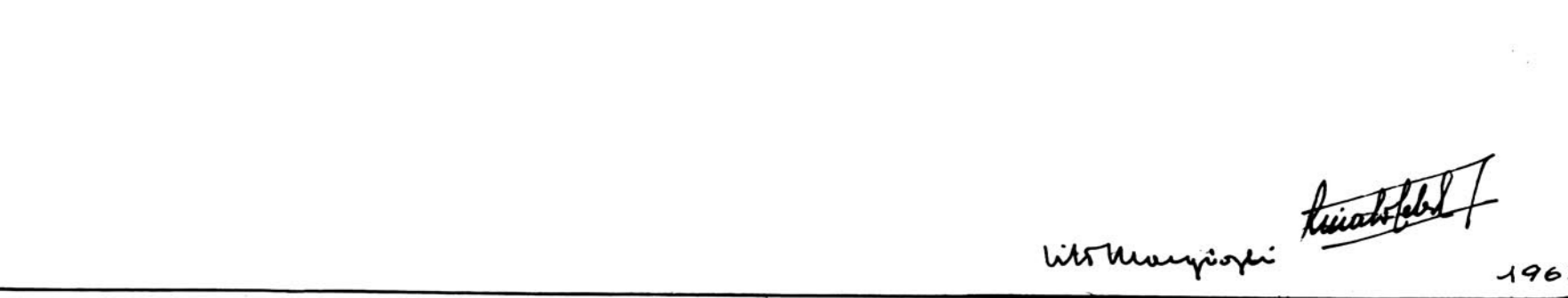

fig.3 ALLINEAMENTI DI FORI LUNGO LA BASE DELLA PIRAMIDE



APICE DELLA PIRAMIDE (da una fotografia)



PARTICOLARI

per le figure 1, 2, 4, 5, 6, 7, 8, 9, 10, 12, 13, 14, 15, 16

FIG. 1 CANALE D'ARIA MOD

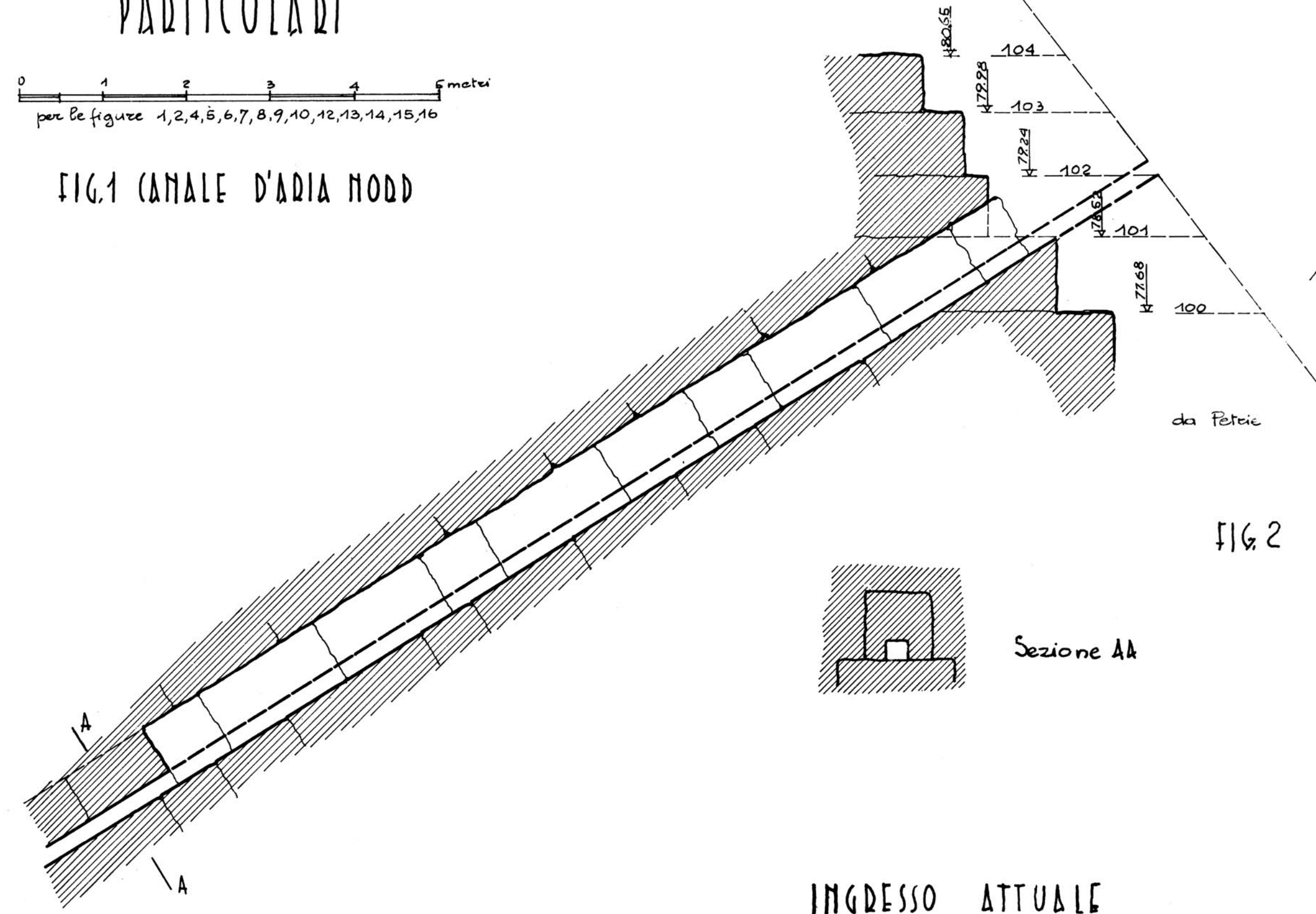

INGRESSO ATTUALE

FIG. 2 CANALE D'ARIA SUD

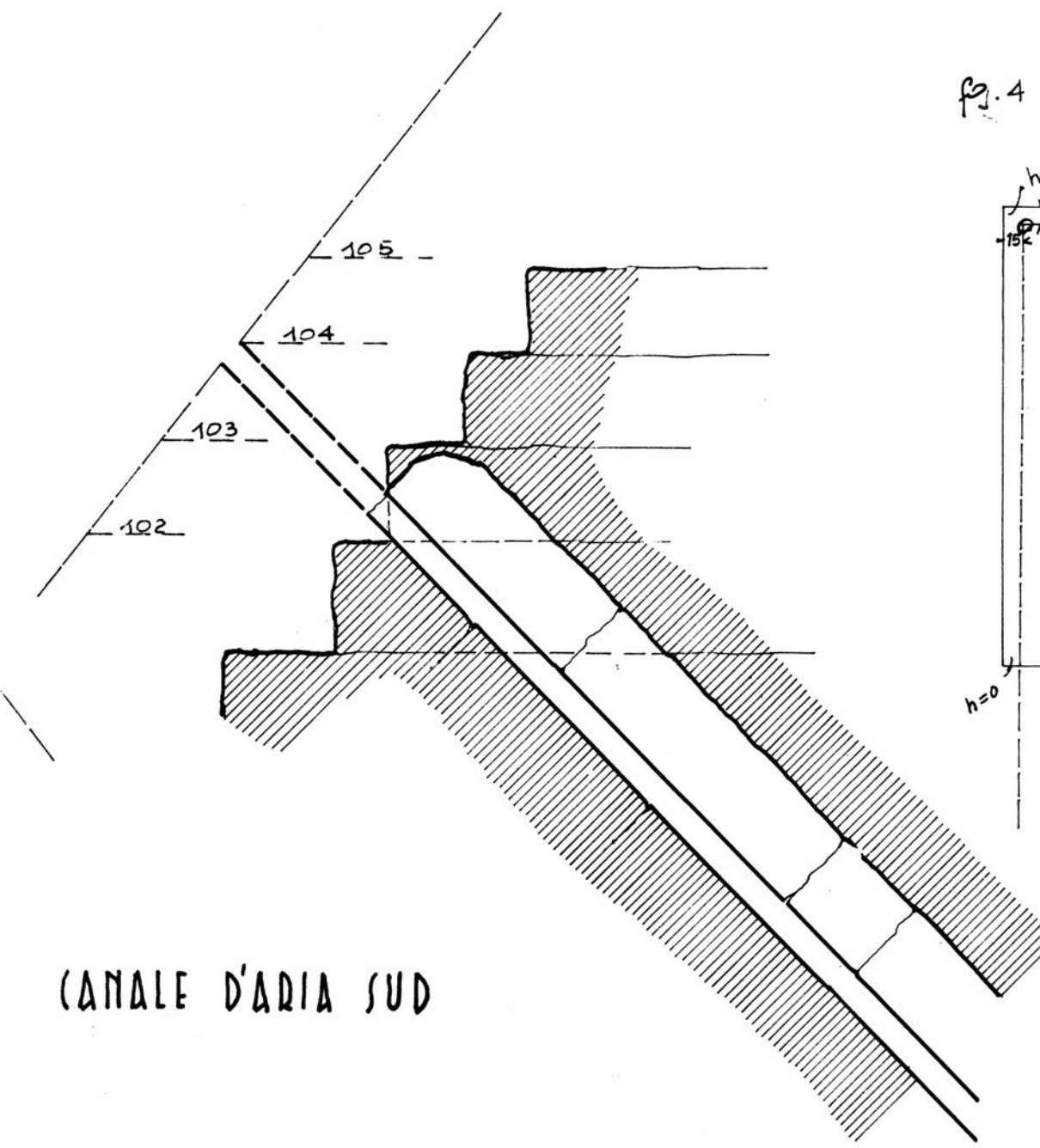

Sezione AA

fig. 4 Angolo SW

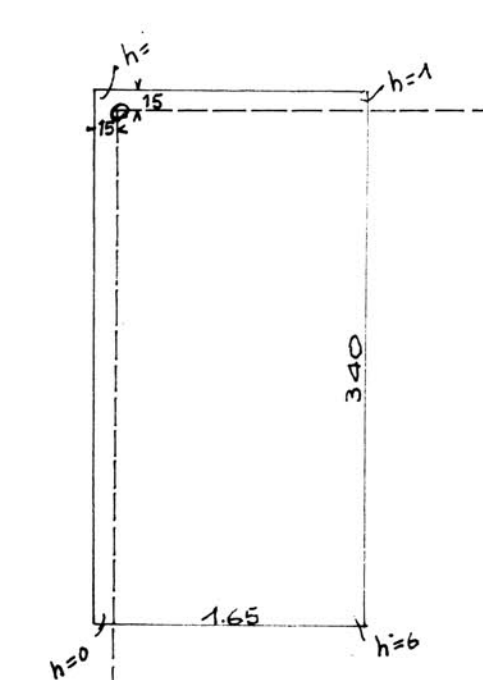

fig. 7 Angolo NW

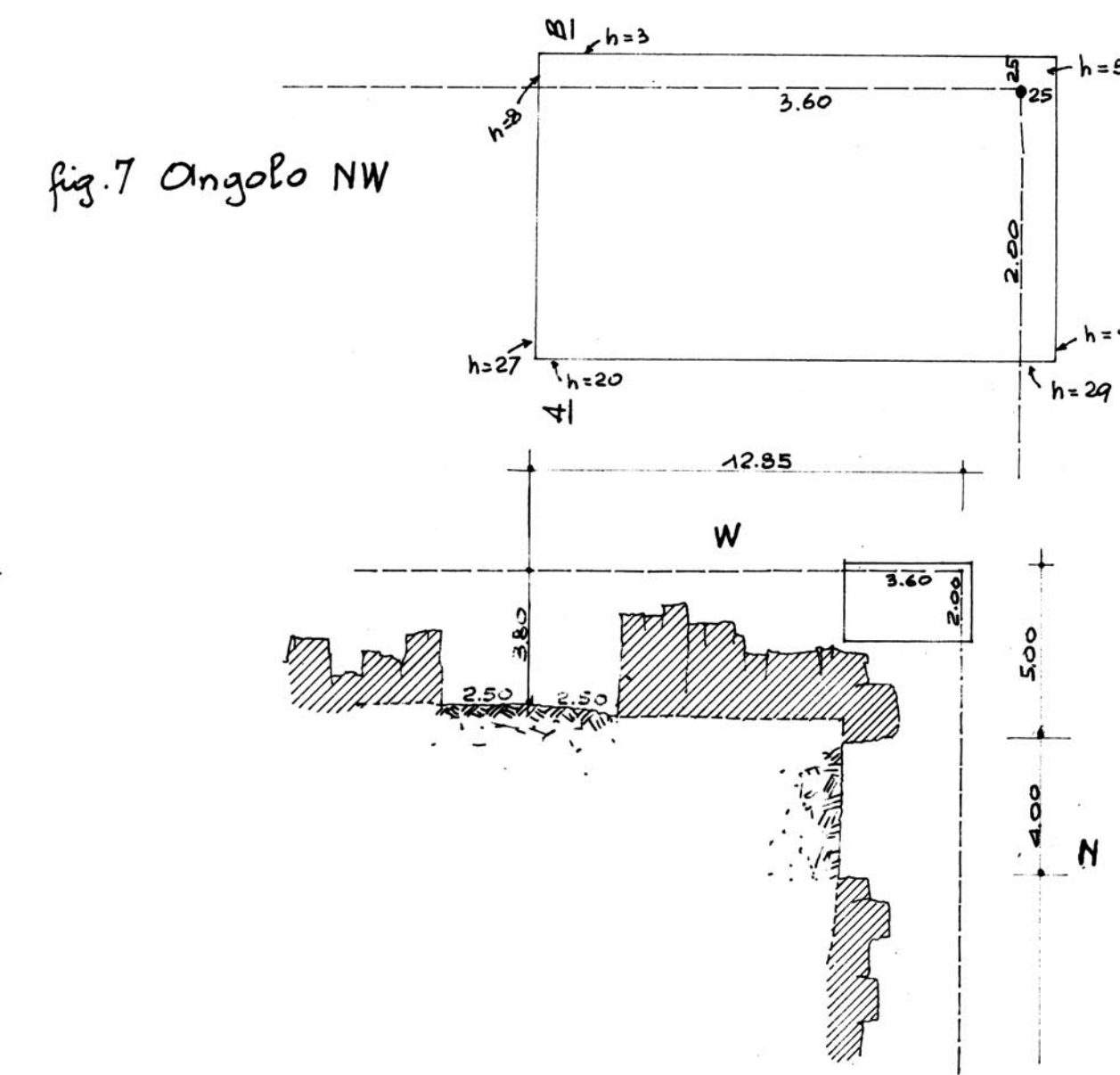

FIG. 3 SOCKETS ripinti agli angoli dello zoccolo quale determinato da Cole

Nota: i chiodi di Cole agli angoli NE e NW sono sempre in sito a SW trovammo il foro che lo conteneva a S non ne resta traccia

fig. 5 Angolo SE

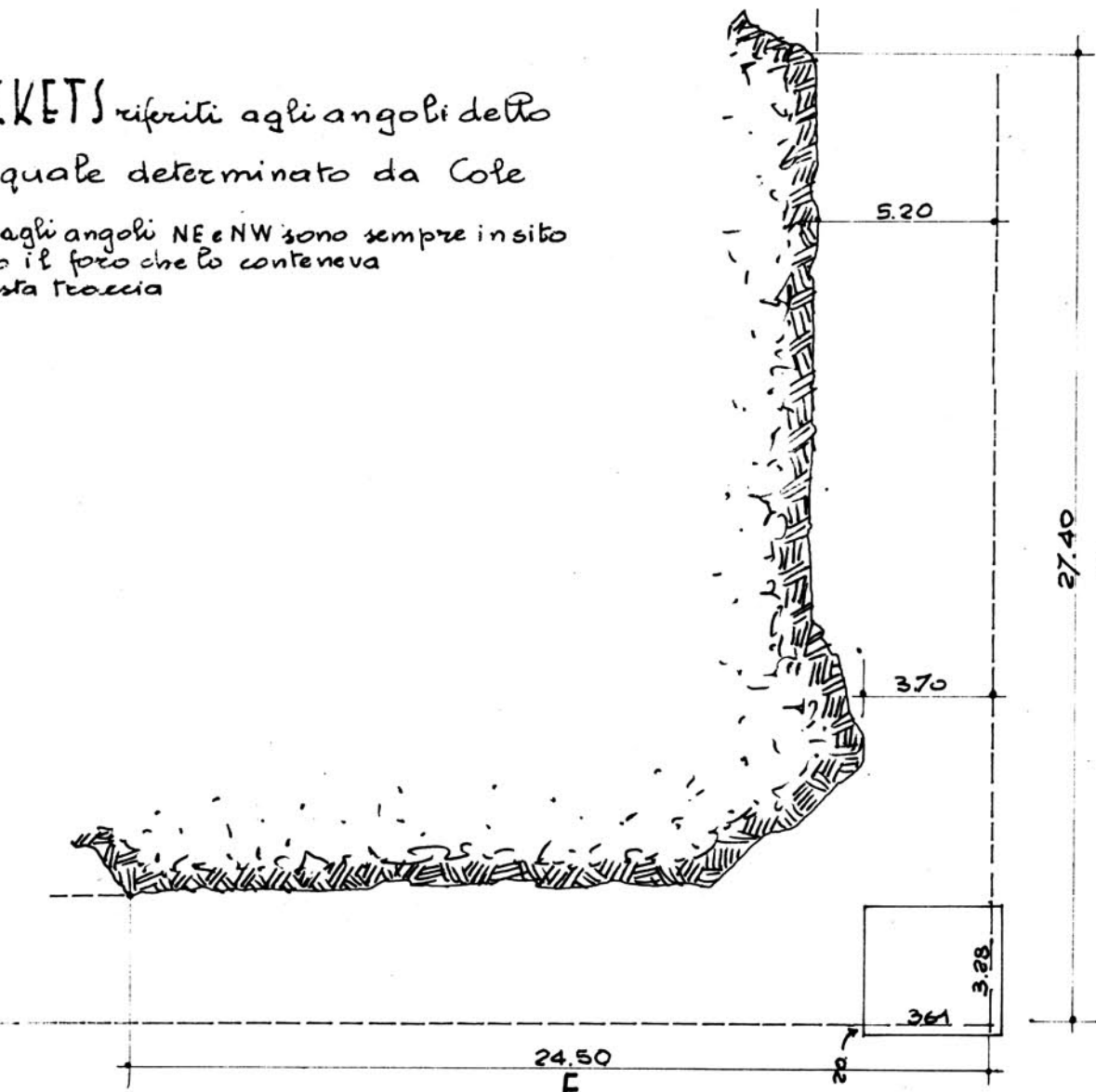
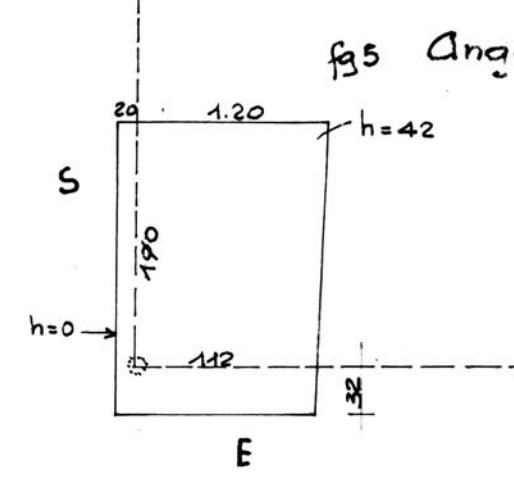

fig. 6 Angolo NE

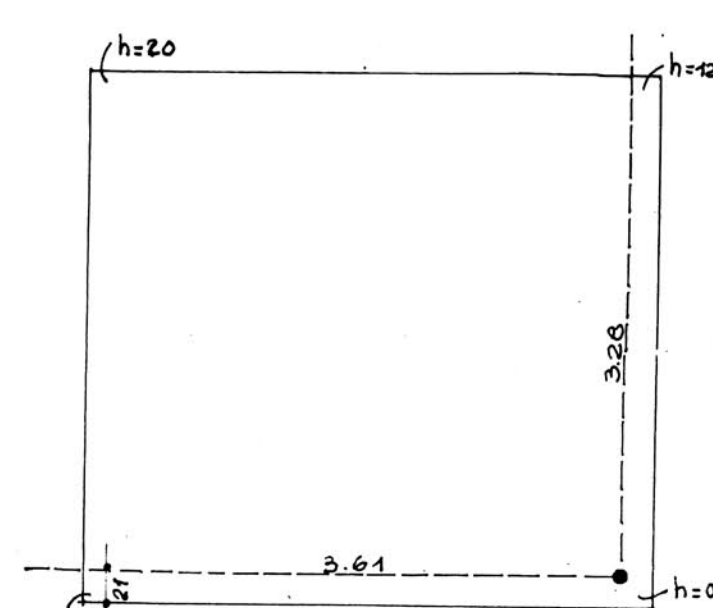
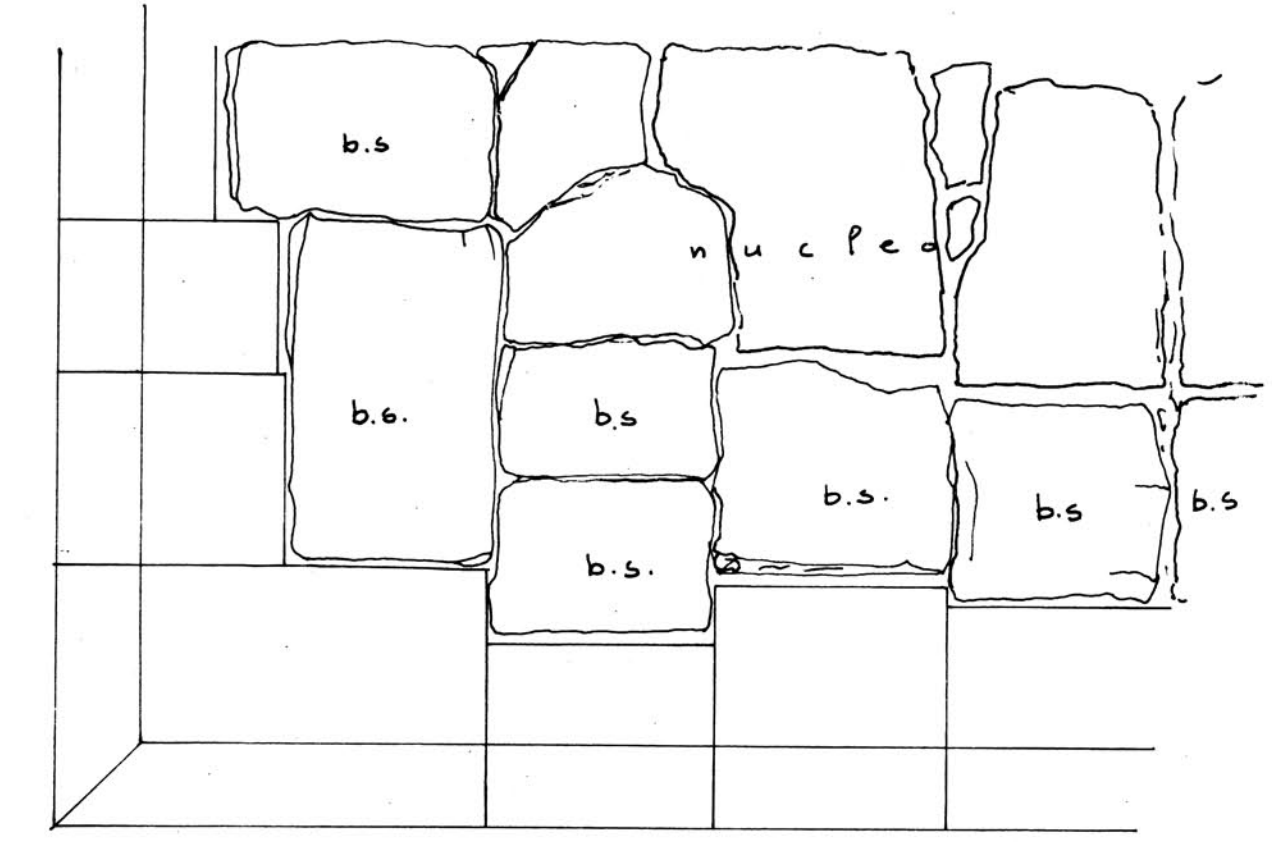
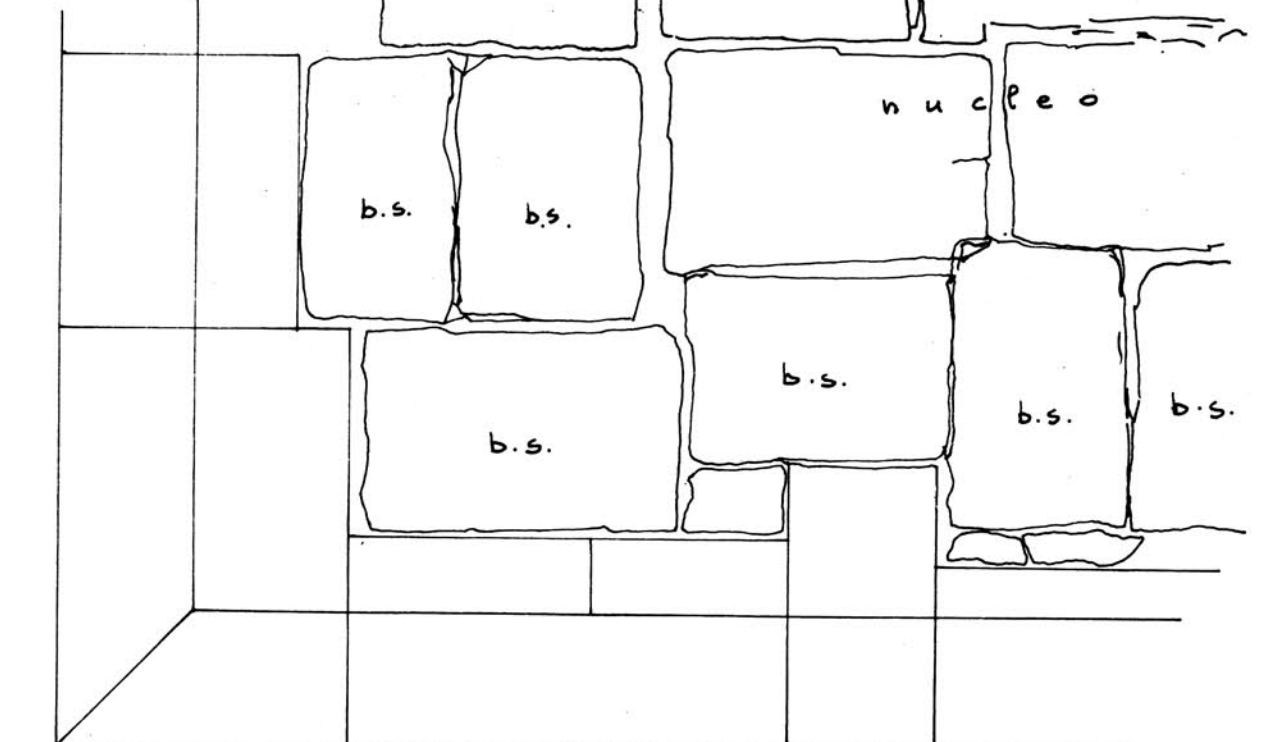

FIG. 12-13 SCHEMA DELLA DISTRIBUZIONE DEI BLOCCHI IN DUE CORSI SUCCESSIVI



Corso x

Nota: Il nucleo può anche essere di roccia



Corso x-1

FIG. 8 VISTA

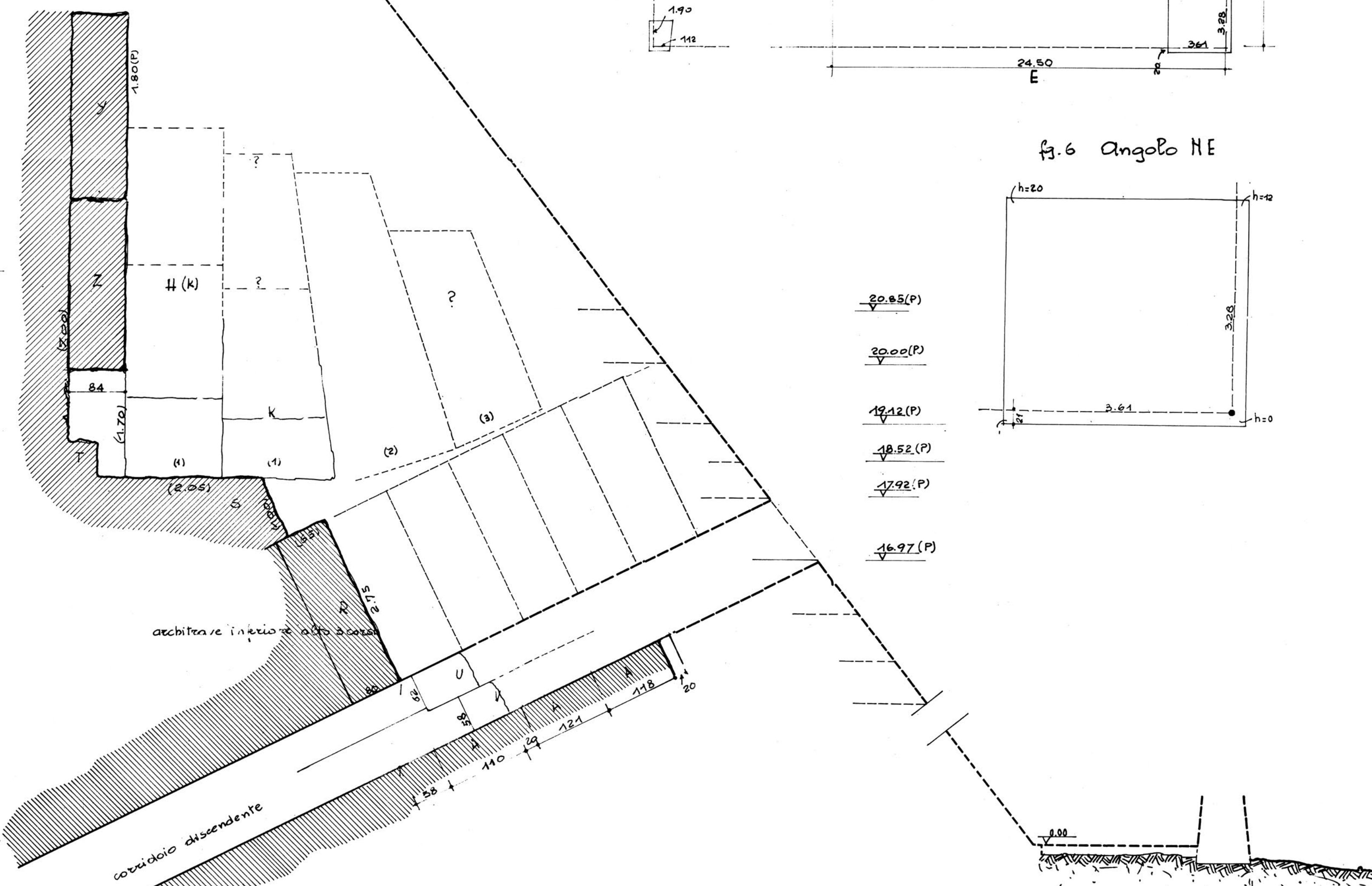
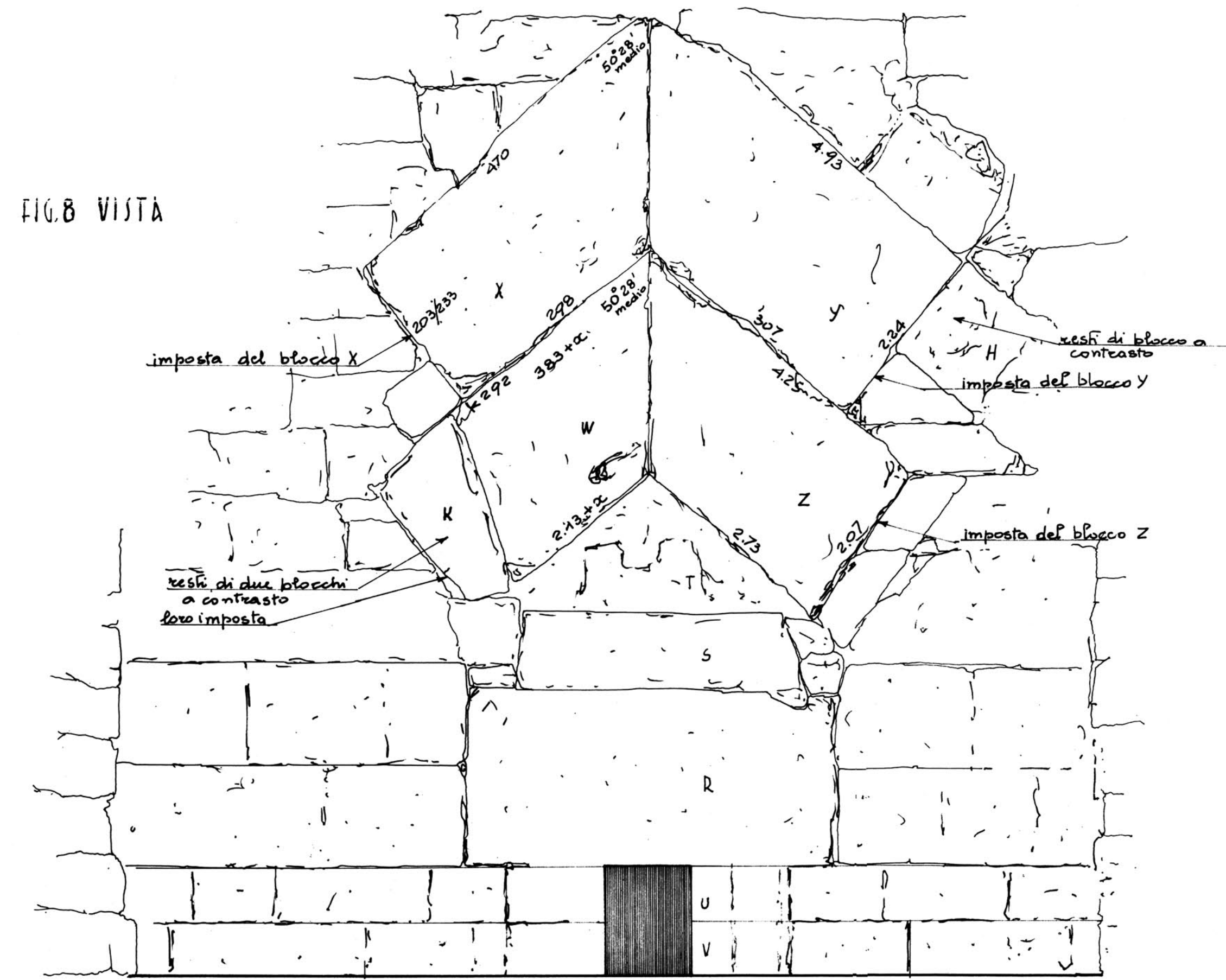

FIG. 10 SEZIONE MEDIANA

Tenere presente la differenza di scala fra le figure 10 e 11

FIG. 11 PIEDE DELLA PIDAMIDE

RICOSTRUZIONE DEI SOCKETS

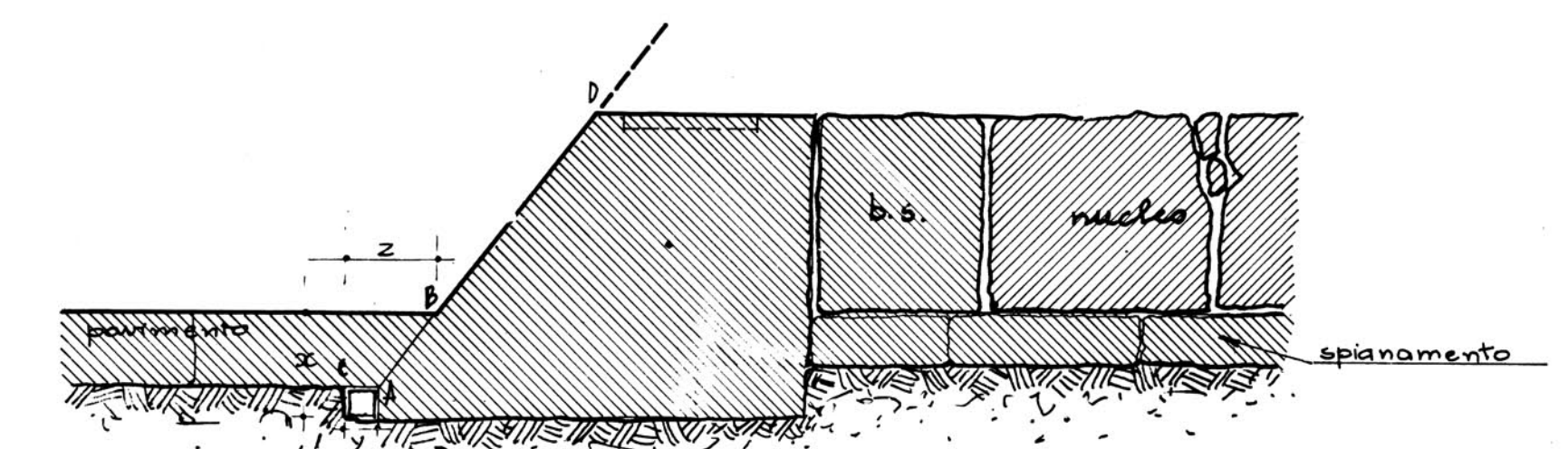

Fig. 14 Sezione AB secondo Petrie

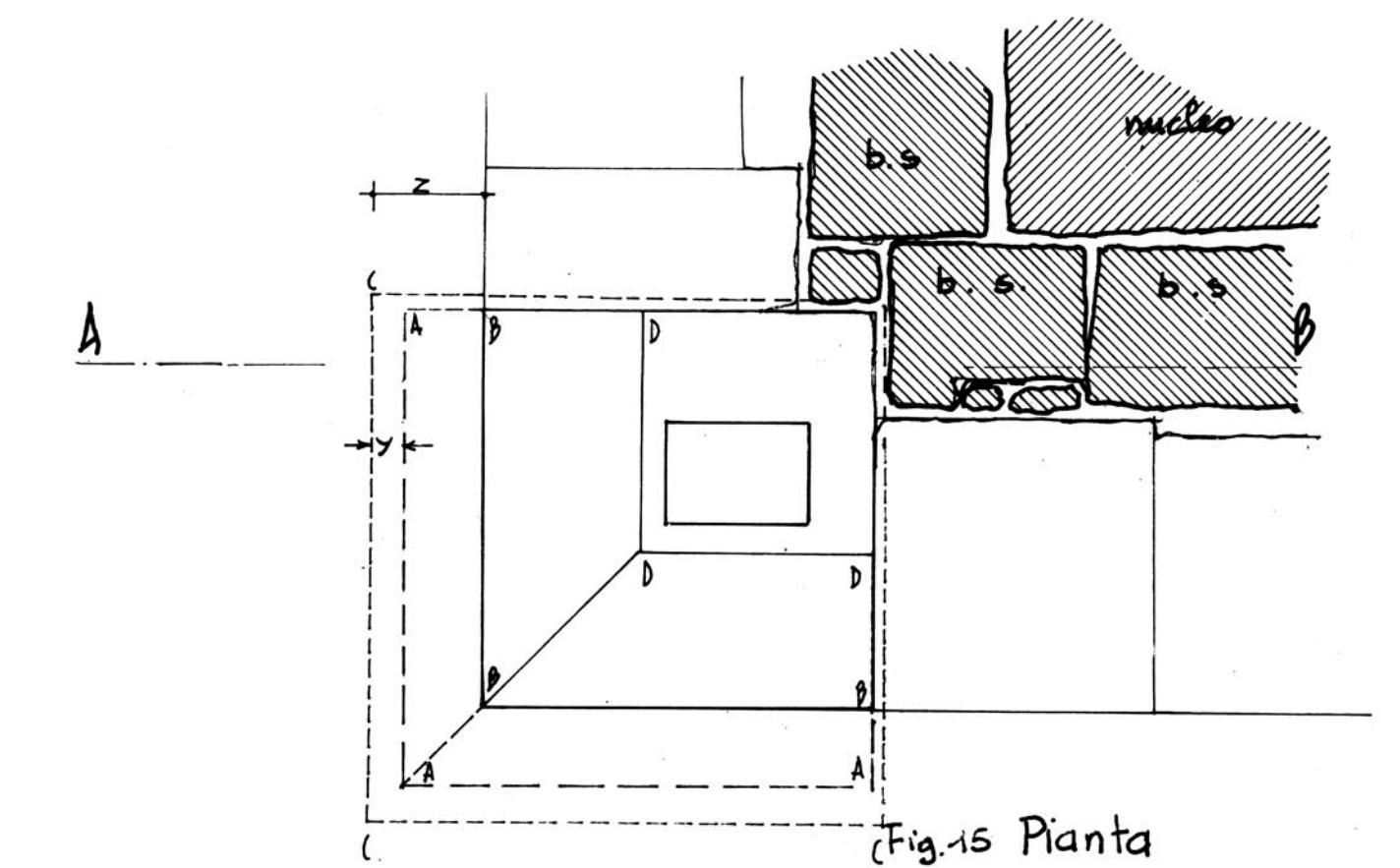

Fig. 15 Pianta

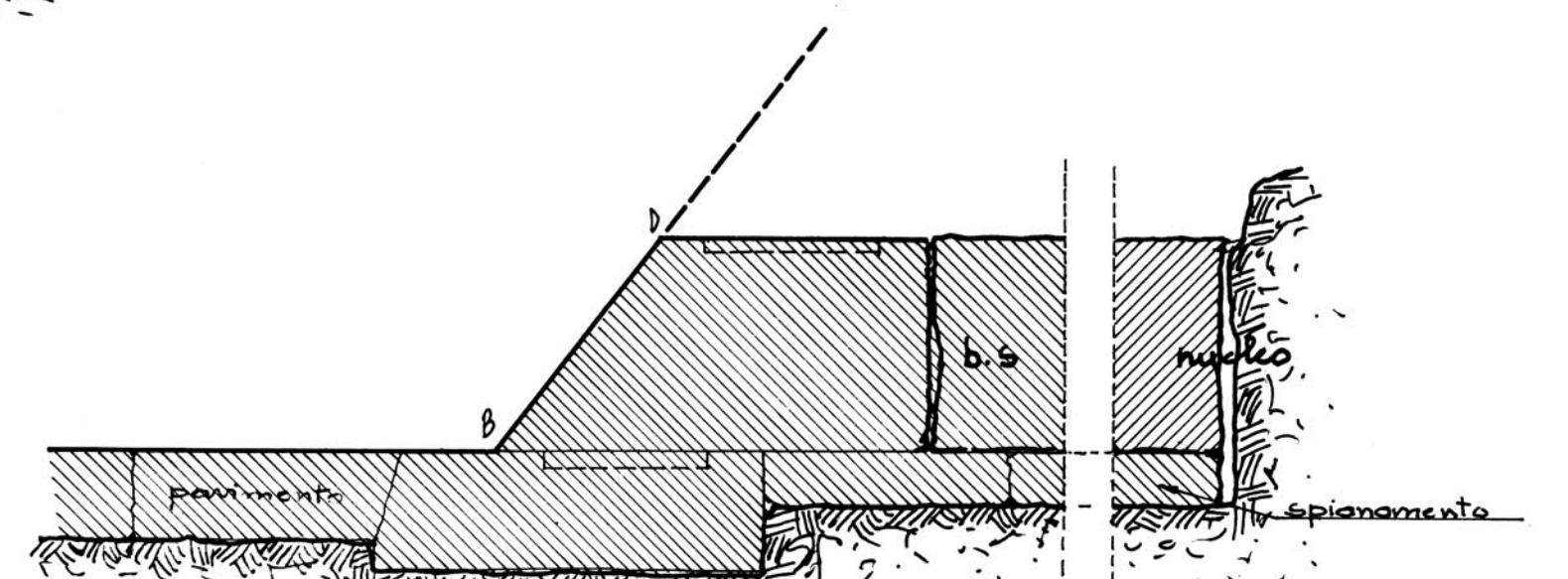

Fig. 16 Sezione AD secondo Borchardt (roccia)

W. M. Manginli

APPARTAMENTI FUNERARI

FIG. 2 SEZIONE E-W

FIG. 1 SEZIONE S-N

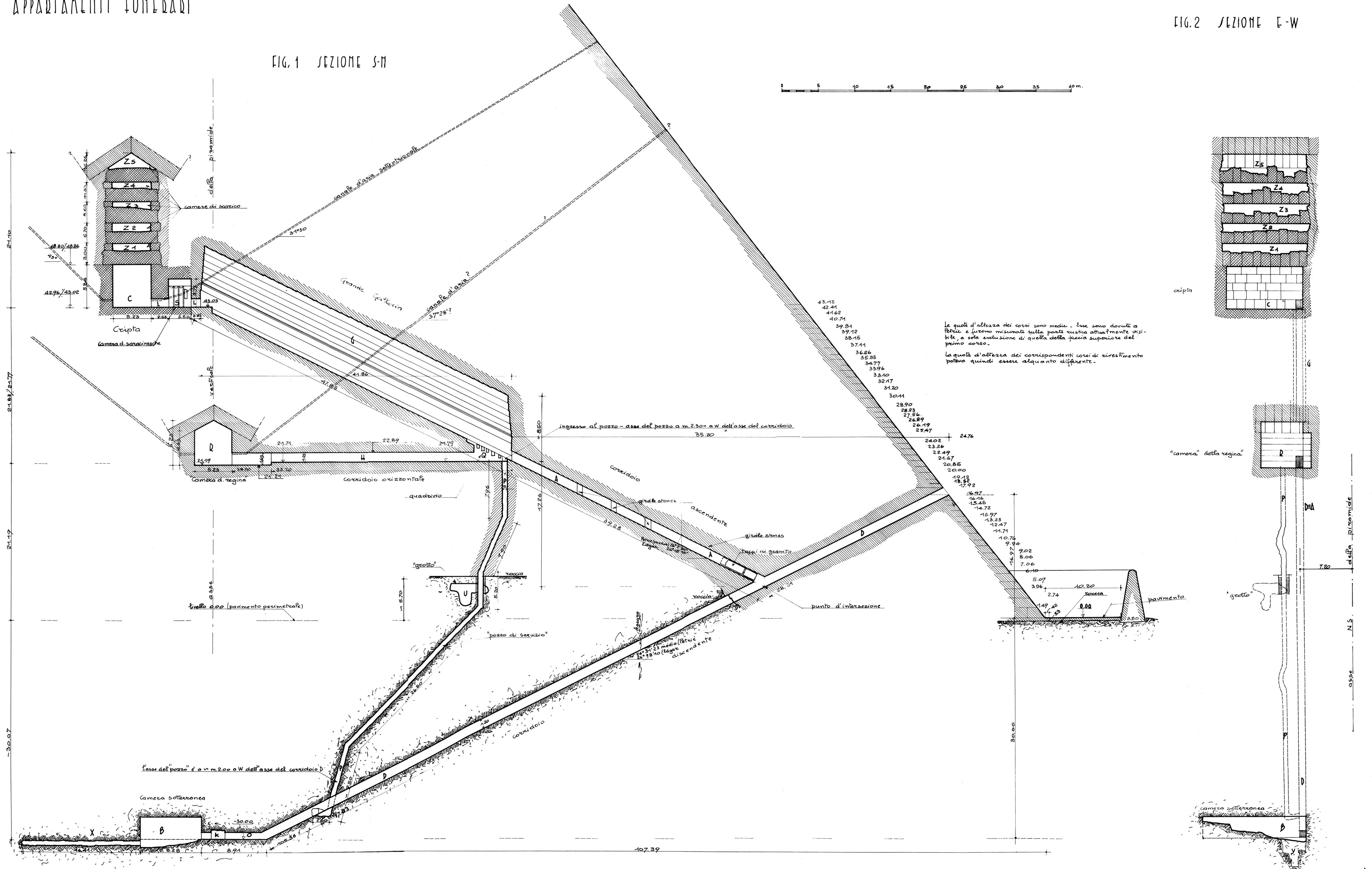

Le quote d'altezza dei corsi sono medie - esse sono dovute a Petrie e furono misurate sulla parte estica attualmente visibile, a sola esclusione di quella della fascia superiore del primo corso.  
 La quota d'altezza dei corrispondenti corsi di rivestimento poteva quindi essere alquanto differente.

CORRIDOIO DISCENDENTE    CORRIDOIO ORIZZONTALE INFERIORE    DECESSO  
 CAMERA SOTTERRANEA    CORRIDOIO CIECO

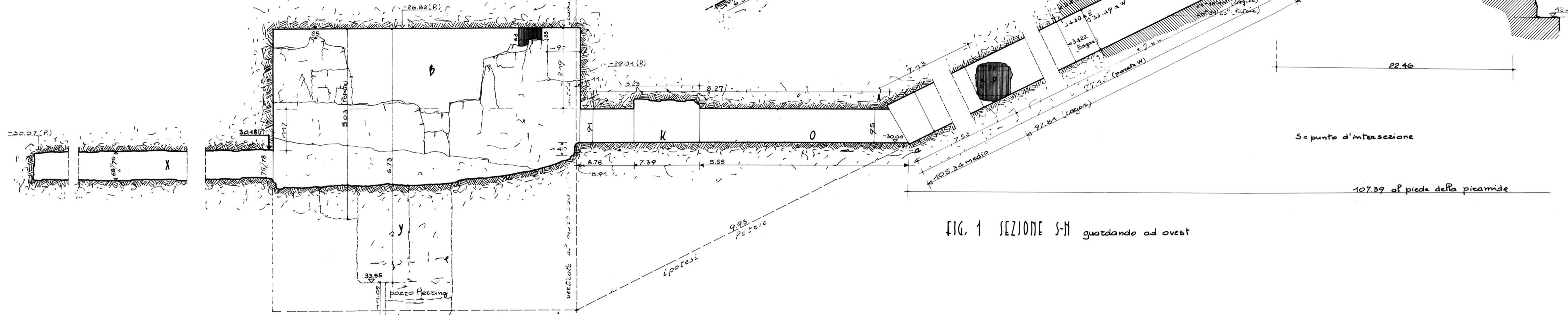
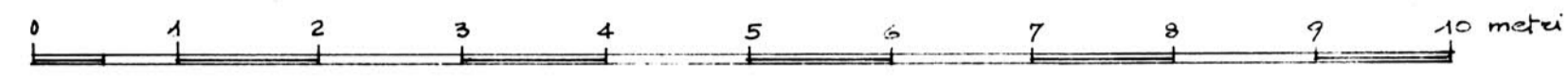

FIG. 2 PARTICOLARE DELLO SBICO INFERIORE DEL POZZO (Edgar)

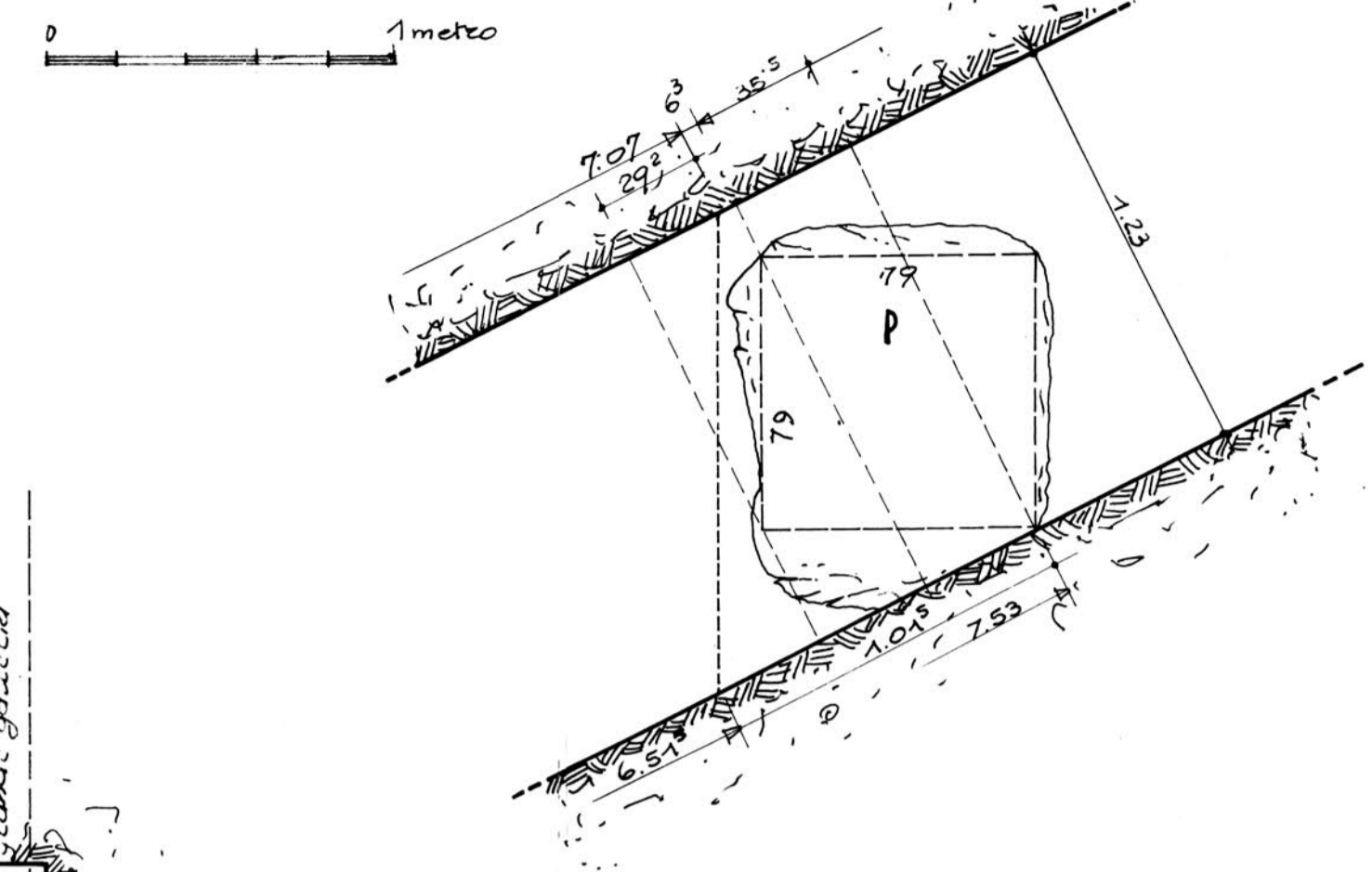

FIG. 1 SEZIONE S-N guardando ad ovest

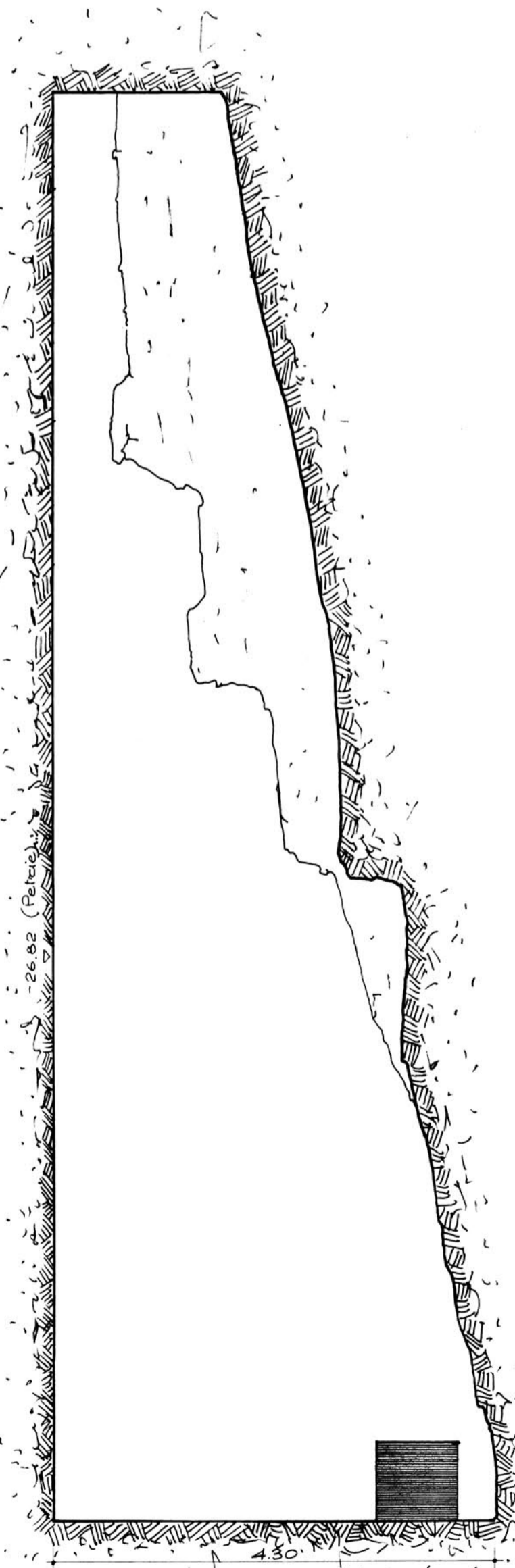

FIG. 5 SEZIONE E-W DELLA CAMERA guardando a sud

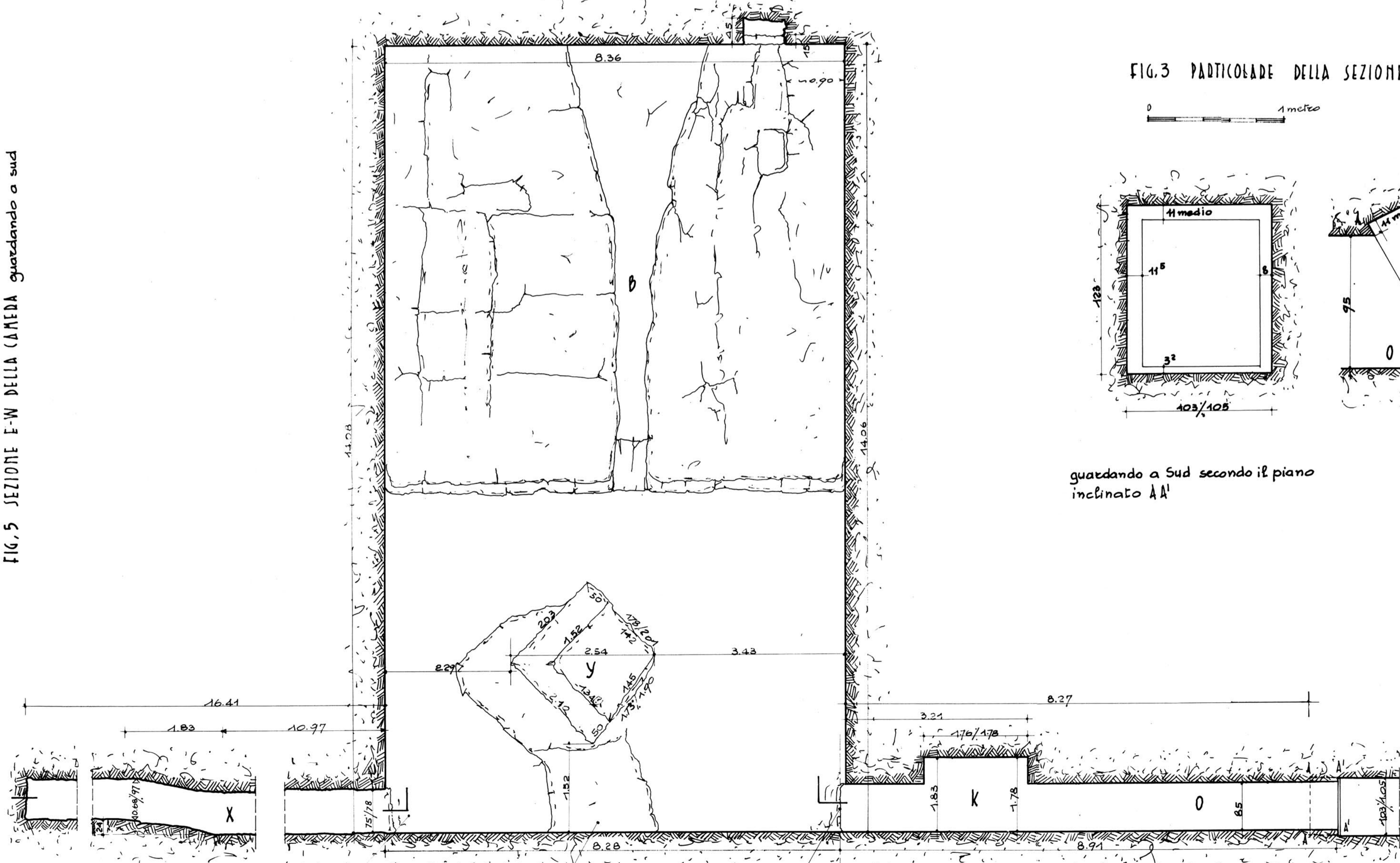
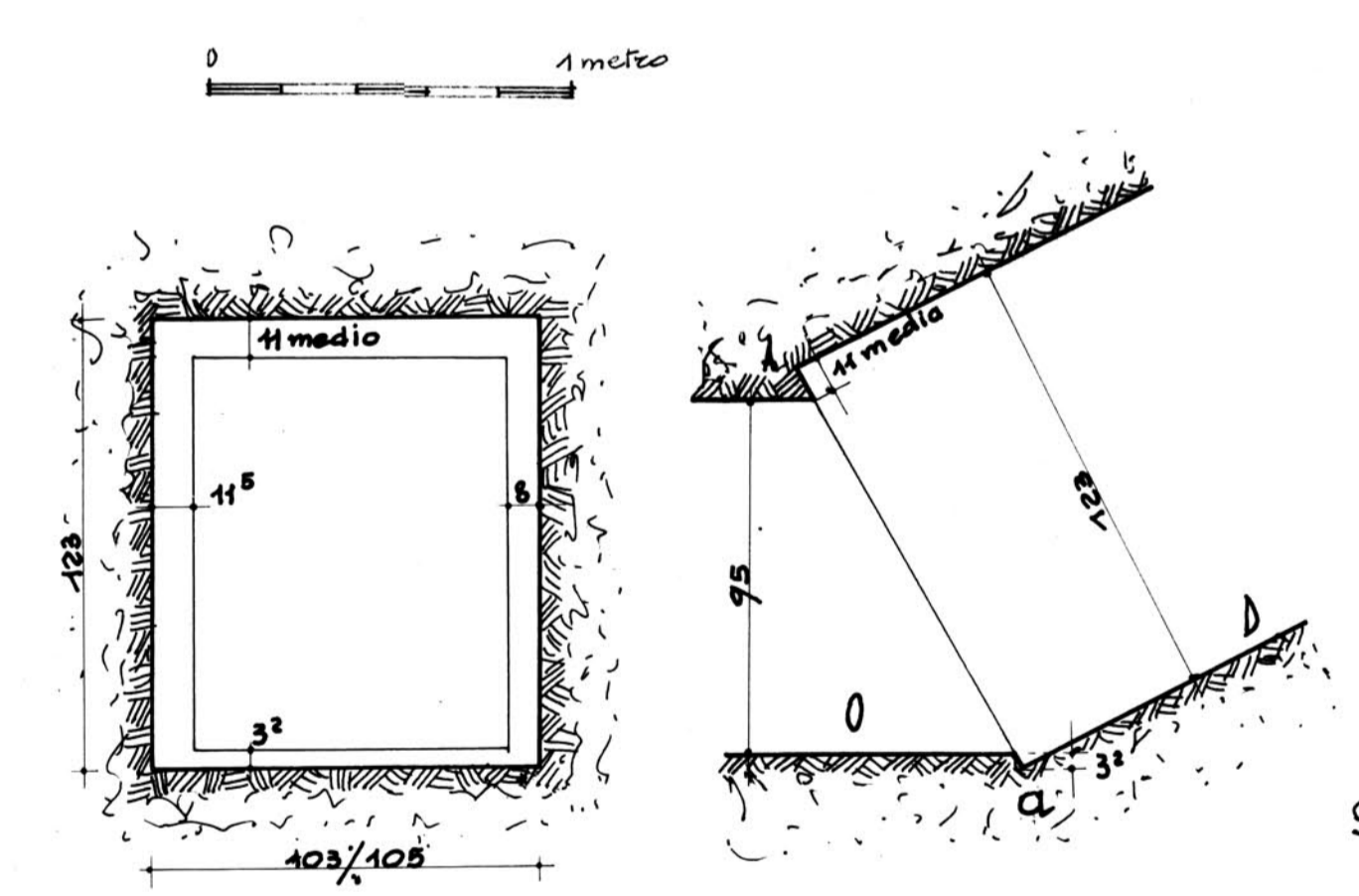

FIG. 3 PARTICOLARE DELLA SEZIONE A-a



guardando a Sud secondo il piano inclinato AA'

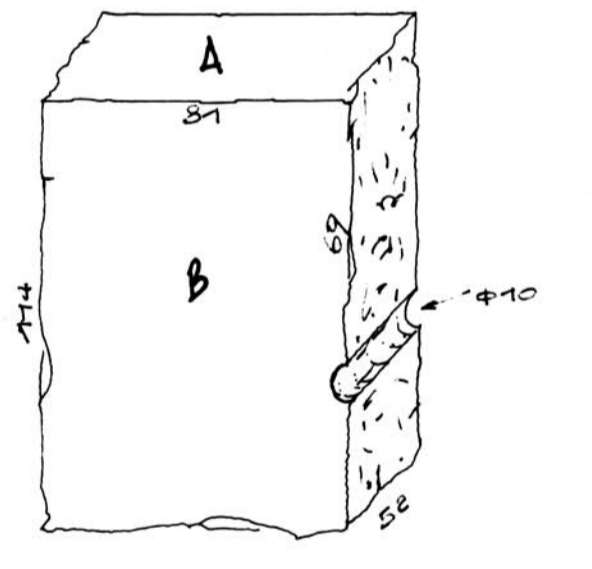
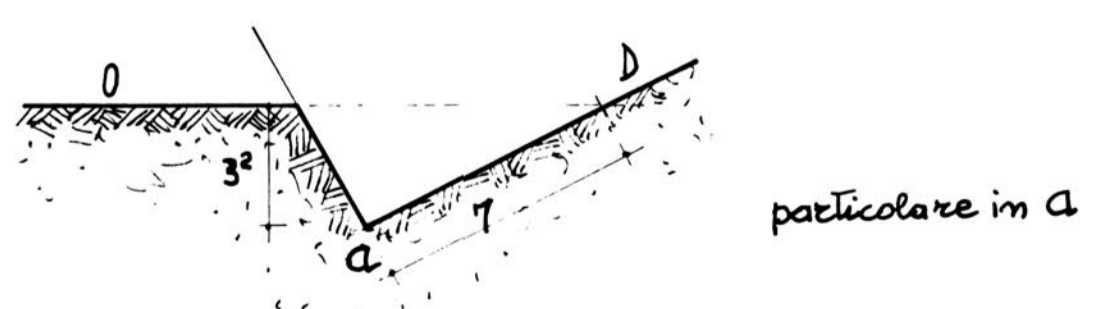

FIG. 6 BLOCCO DI GRANITO TROVATO DA PETRIE PRESSO LA BRECCIA DI EL MAMUN  
 La faccia A, quella B e la faccia opposta ad essa sono originarie e levigate

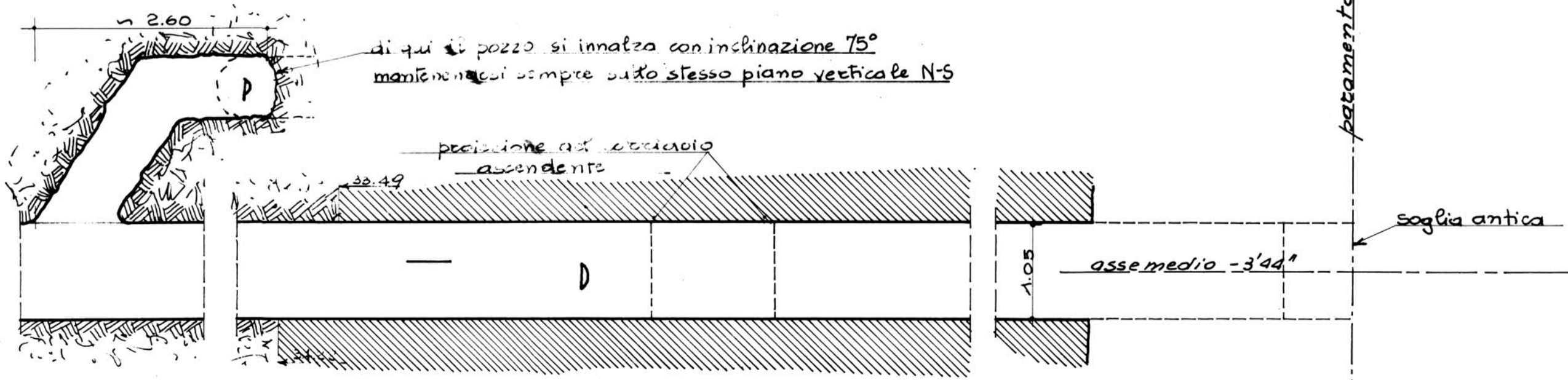

FIG. 4 PIANTE

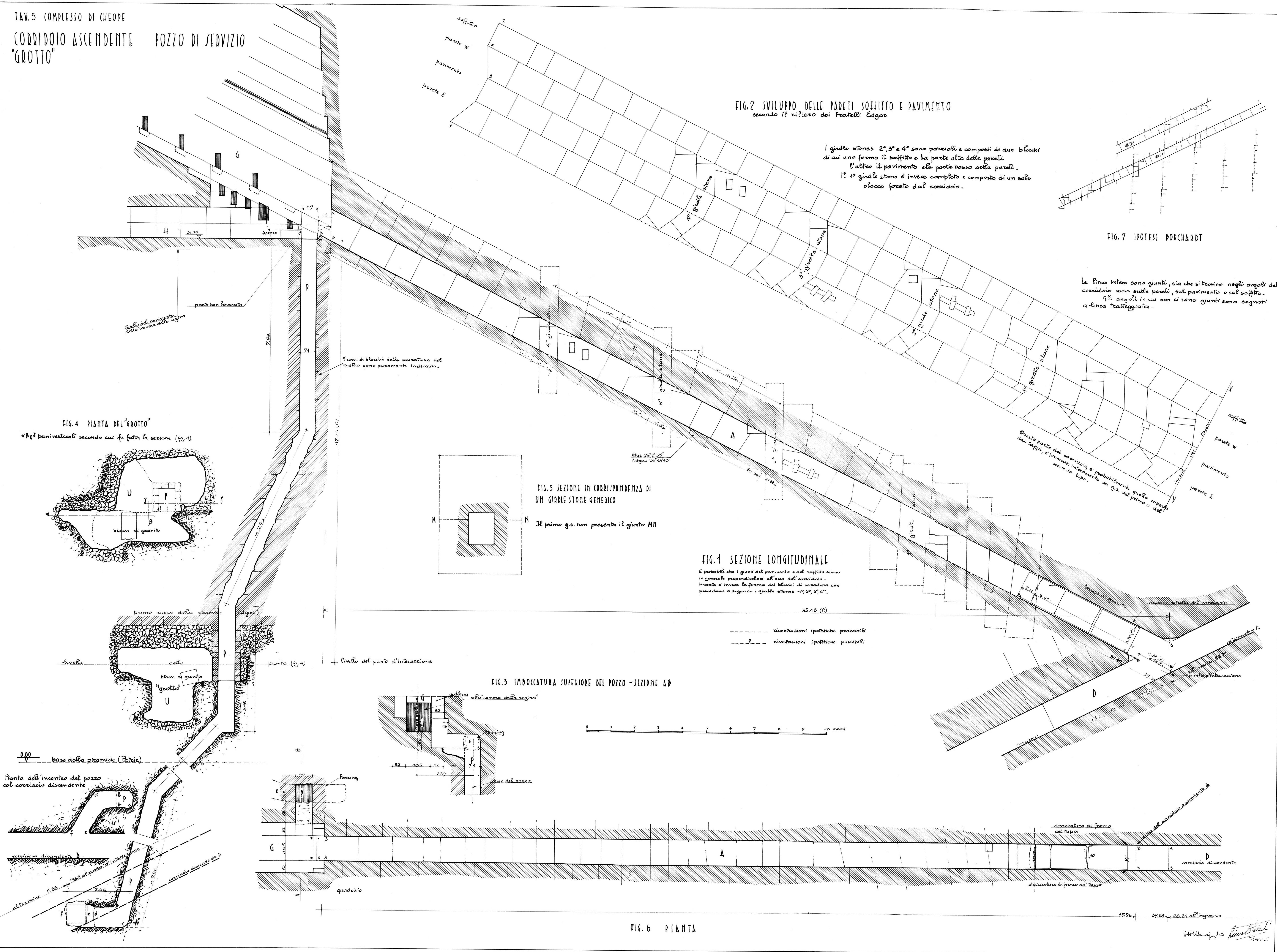

FIG.2 SVILUPPO DELLE PARETI SOFFITTO E PAVIMENTO secondo il rilievo dei Fratelli Edgou

I girdle stones 2°, 3° e 4° sono parziali e composti di due blocchi di cui uno forma il soffitto e la parte alta delle pareti l'altro il pavimento e la parte bassa delle pareti. Il 4° girdle stone è invece completo e composto di un solo blocco forato dal corridoio.

FIG.7 IPOTESI BORCHARDT

Le linee intere sono giunti, sia che si trovino negli angoli del corridoio come sulle pareti, sul pavimento o sul soffitto. Gli angoli in cui non ci sono giunti sono segnati a linea tratteggiata.

FIG.1 SEZIONE LONGITUDINALE

È probabile che i giunti del pavimento e del soffitto siano in generale perpendicolari all'asse del corridoio. Invece la forma dei blocchi di copertura che precedono o seguono i girdle stones 1°, 2°, 3°, 4°.

FIG.5 SEZIONE IN CORRISPONDENZA DI UN GIRDLIE STONE GEMEDICO

Il primo g.s. non presenta il giunto MN

FIG.3 IMBOCCATURA SUPERIORE DEL POZZO - SEZIONE A-B

0 1 2 3 4 5 6 7 8 9 10 metri

FIG.6 PIANTE

37.76 | 39.28 | 28.21 all'ingresso  
 W. M. ...  
 1925

# CAMERA DELLA "REGINA" E GRANDE GALLERIA

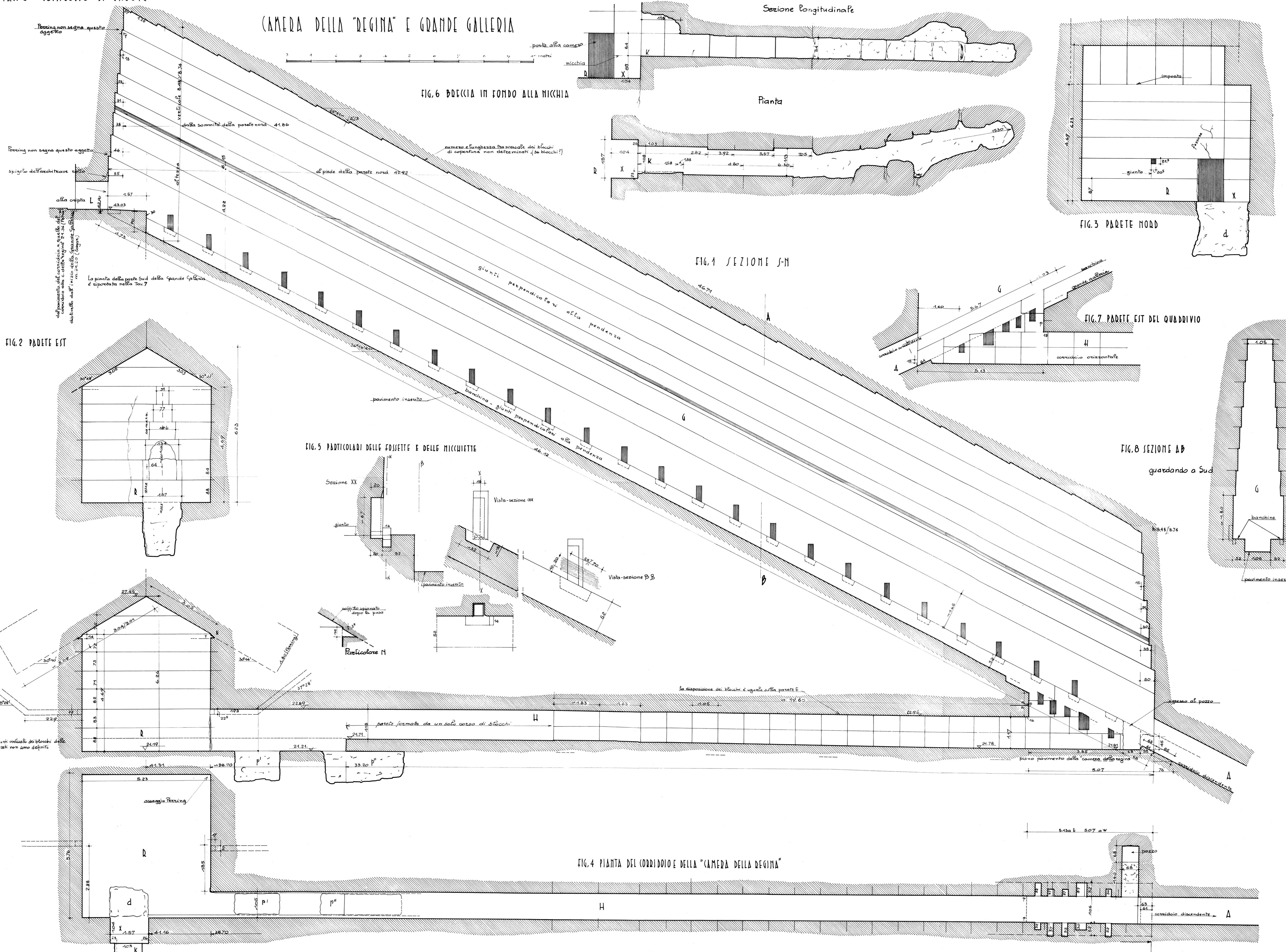

(DIPTA SEZIONI TRASVERSALI

FIG. 37 (ARCADE DELLE SARACINESCHE

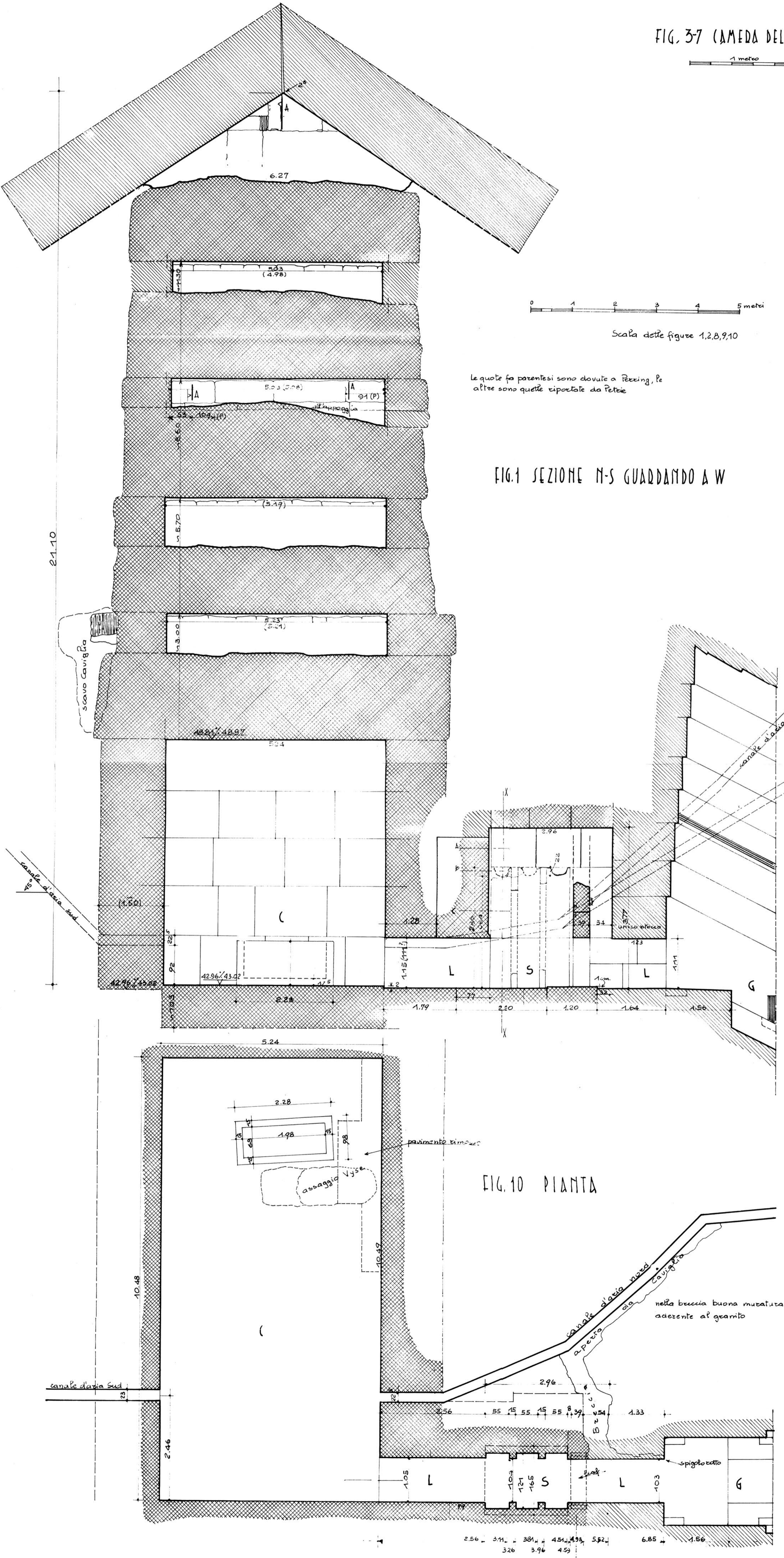
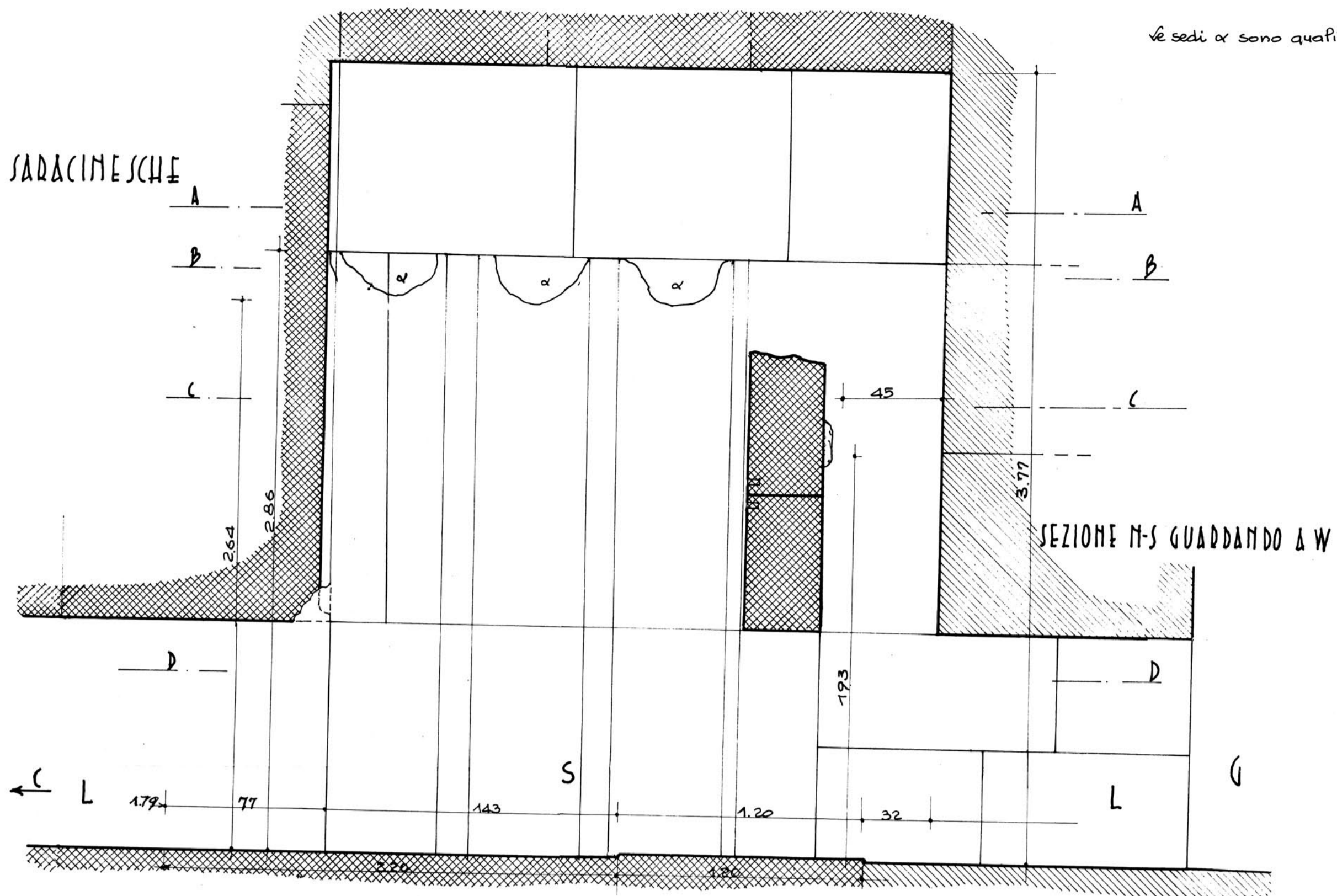

FIG. 2 SEZIONE M-S GUARDANDO A E

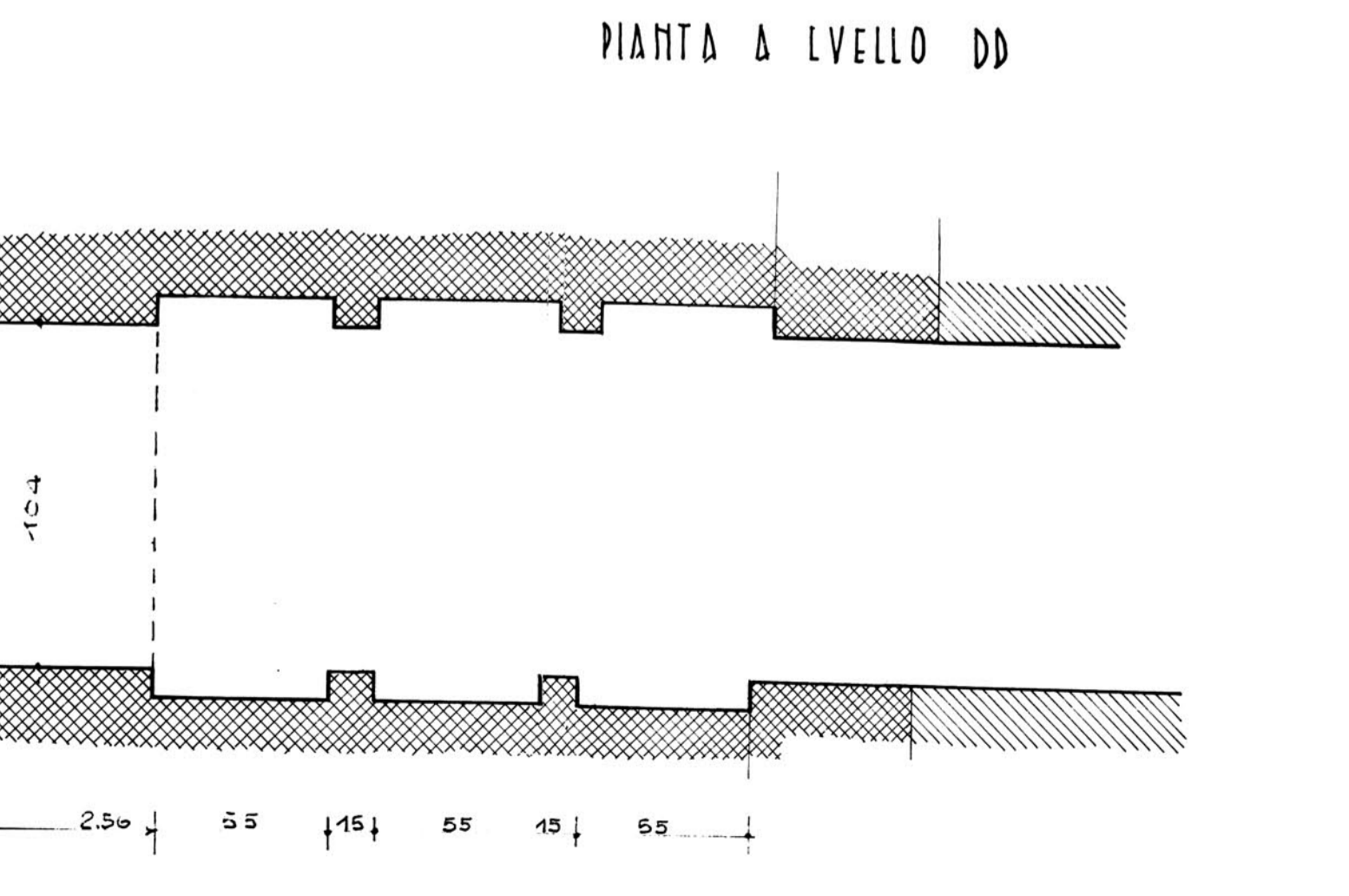
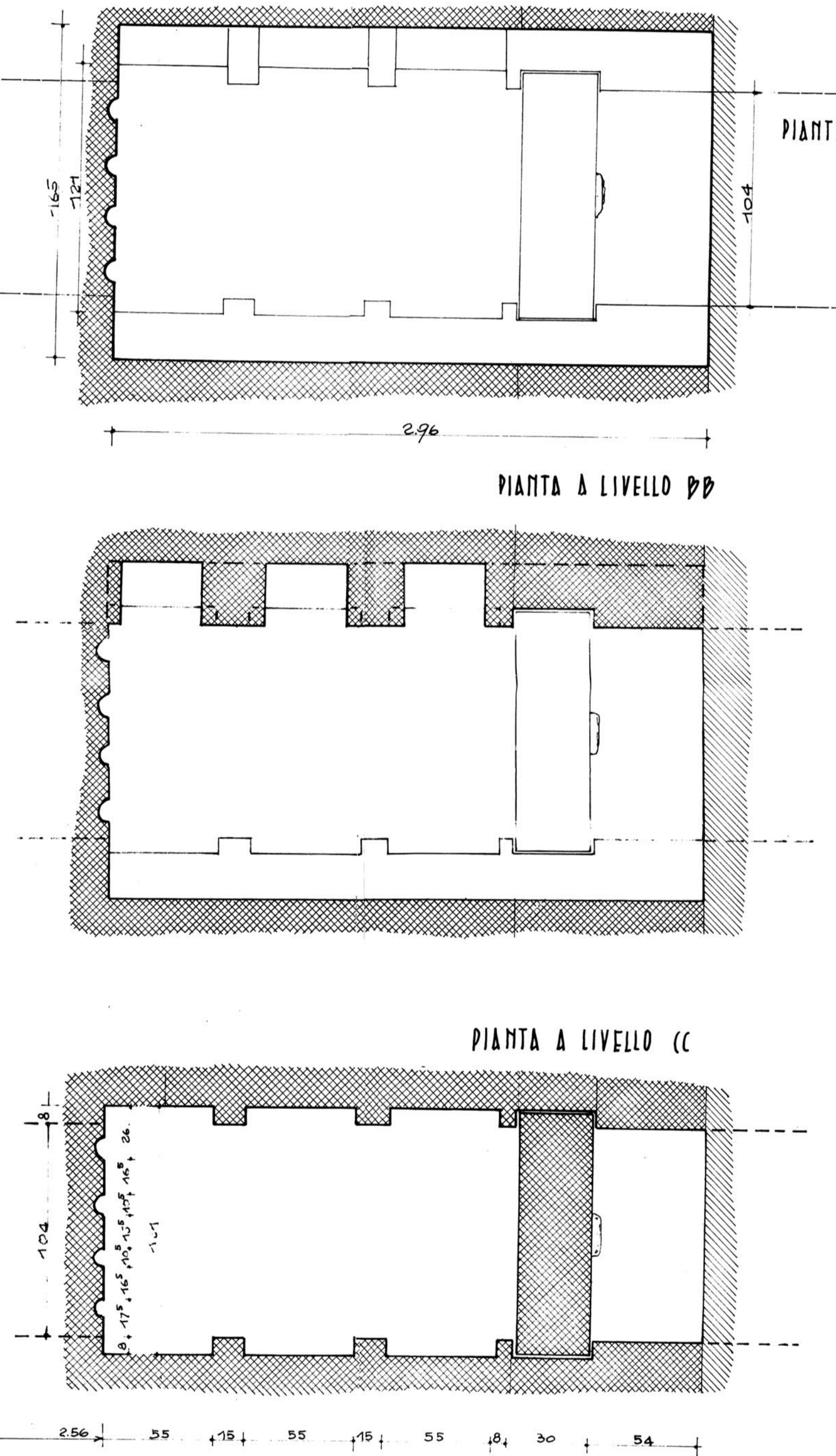
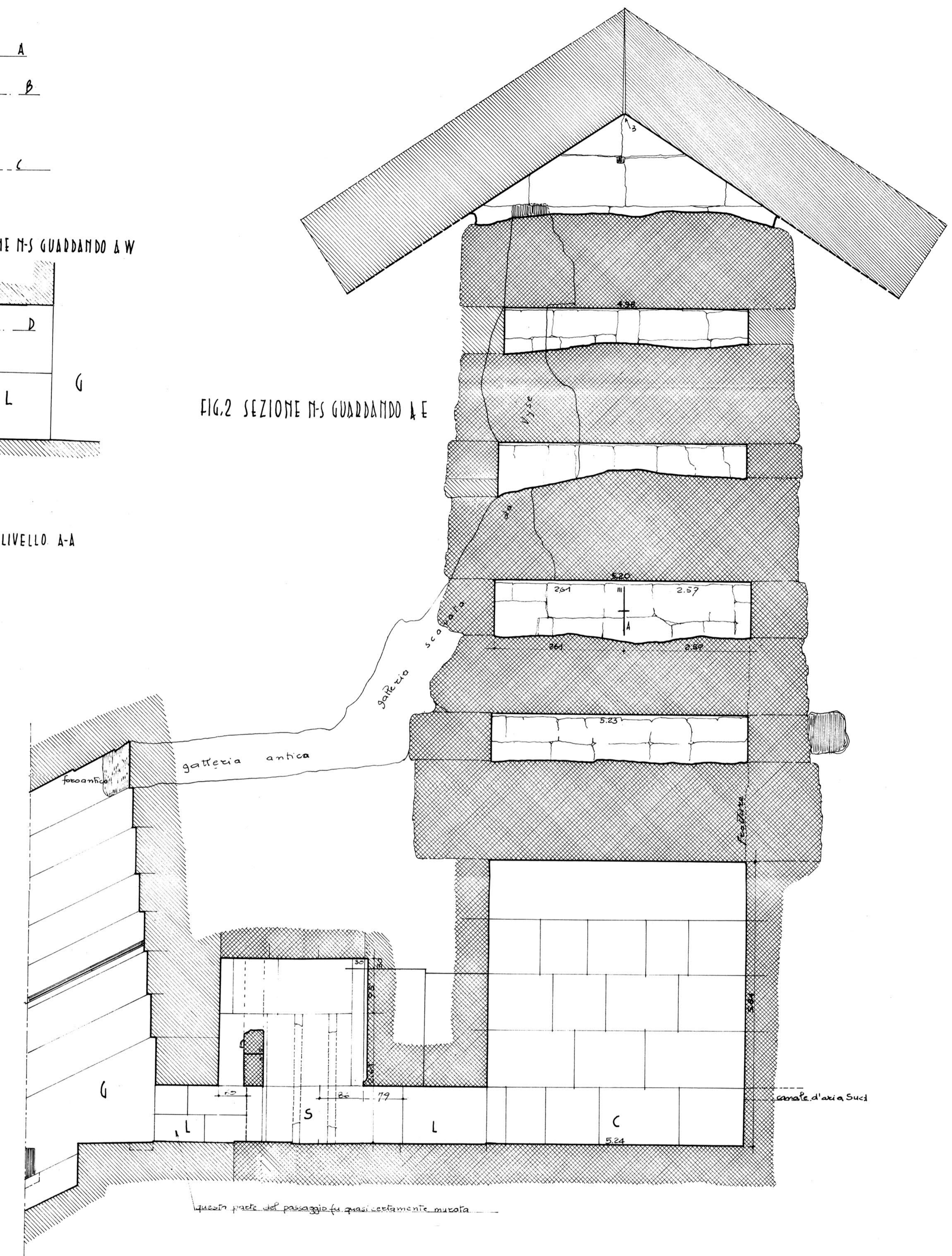
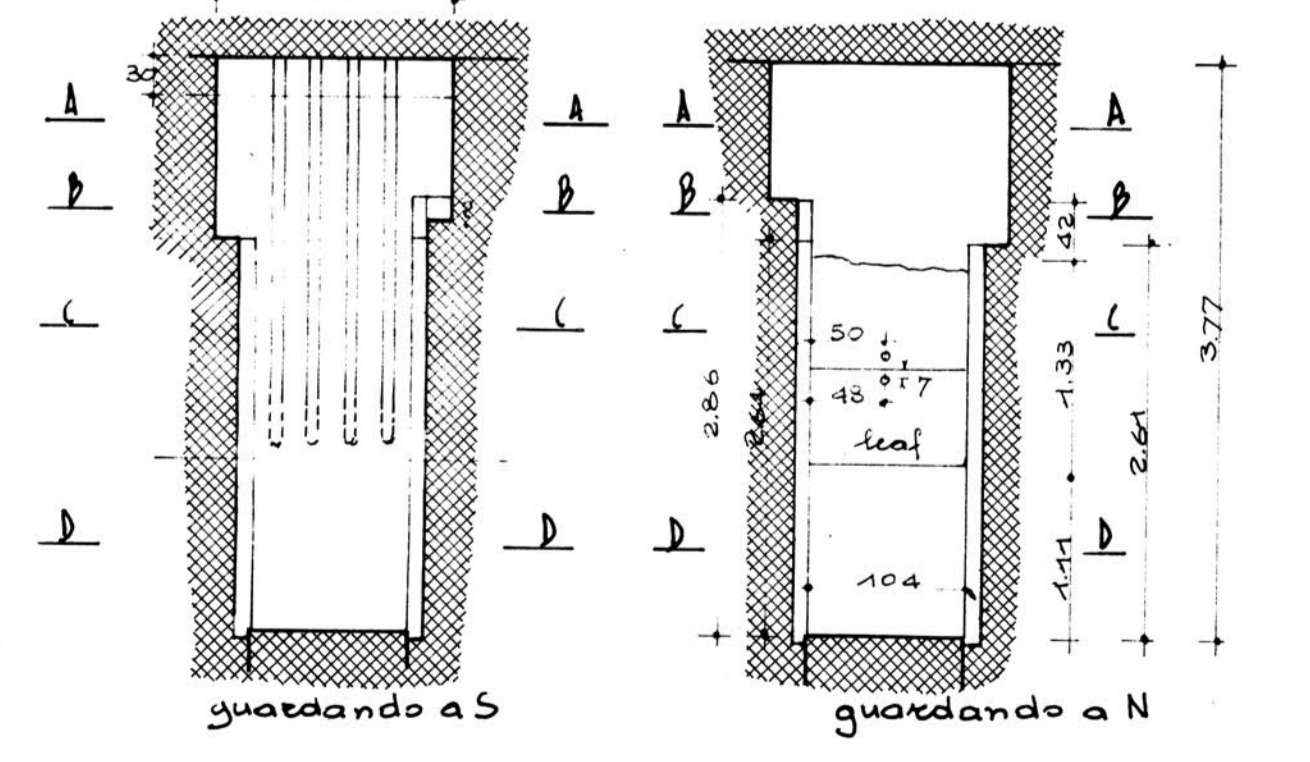
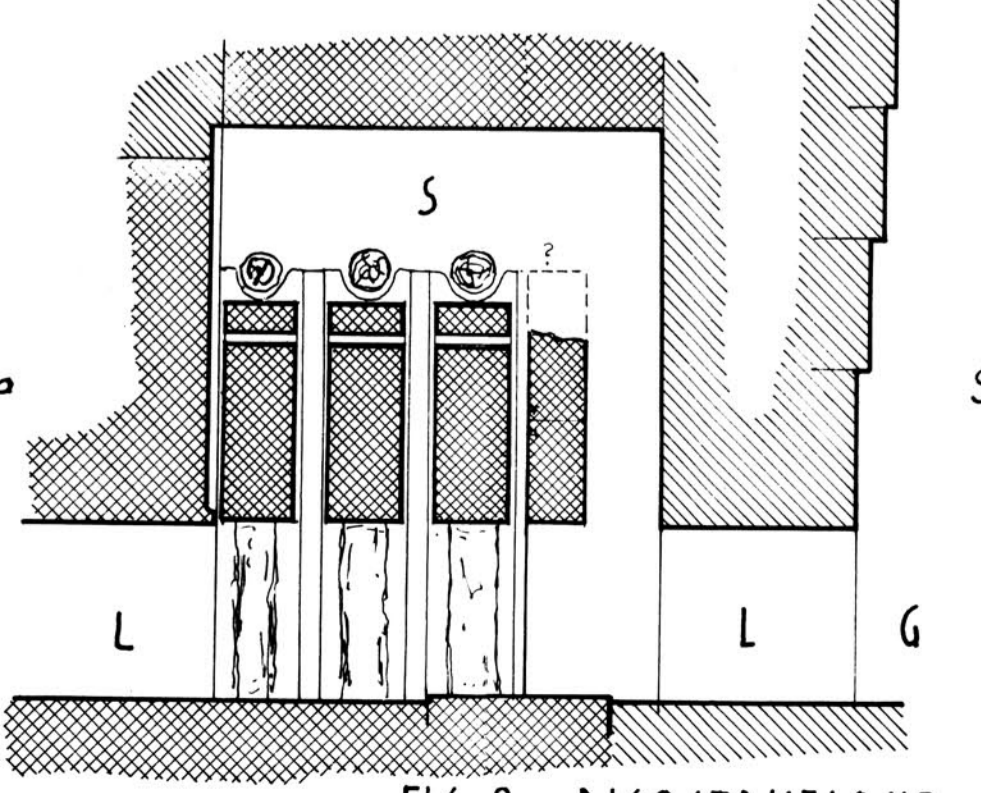

FIG. 9 SEZIONI EST-OVEST XX



Saracinesche in attesa



Saracinesche calate

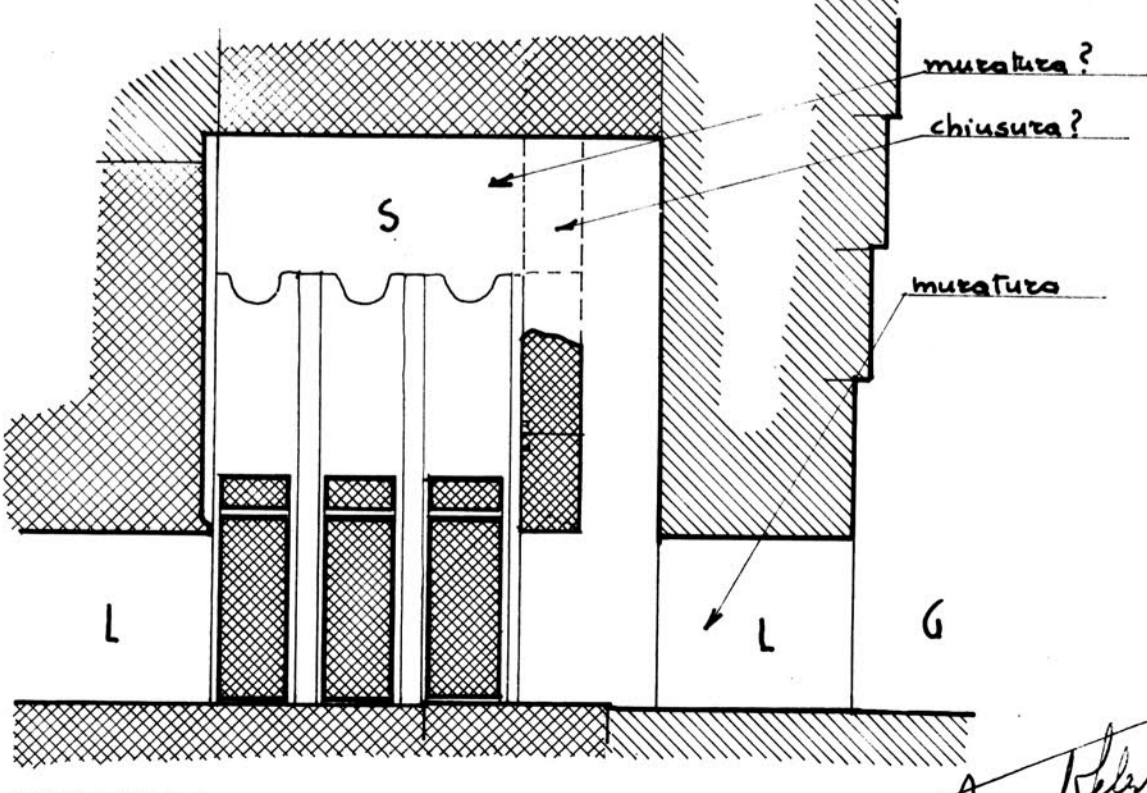
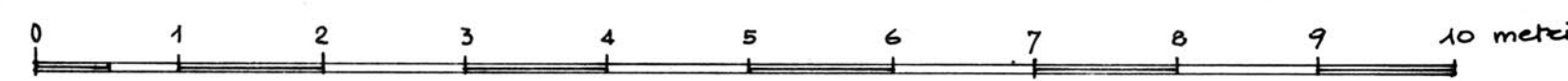
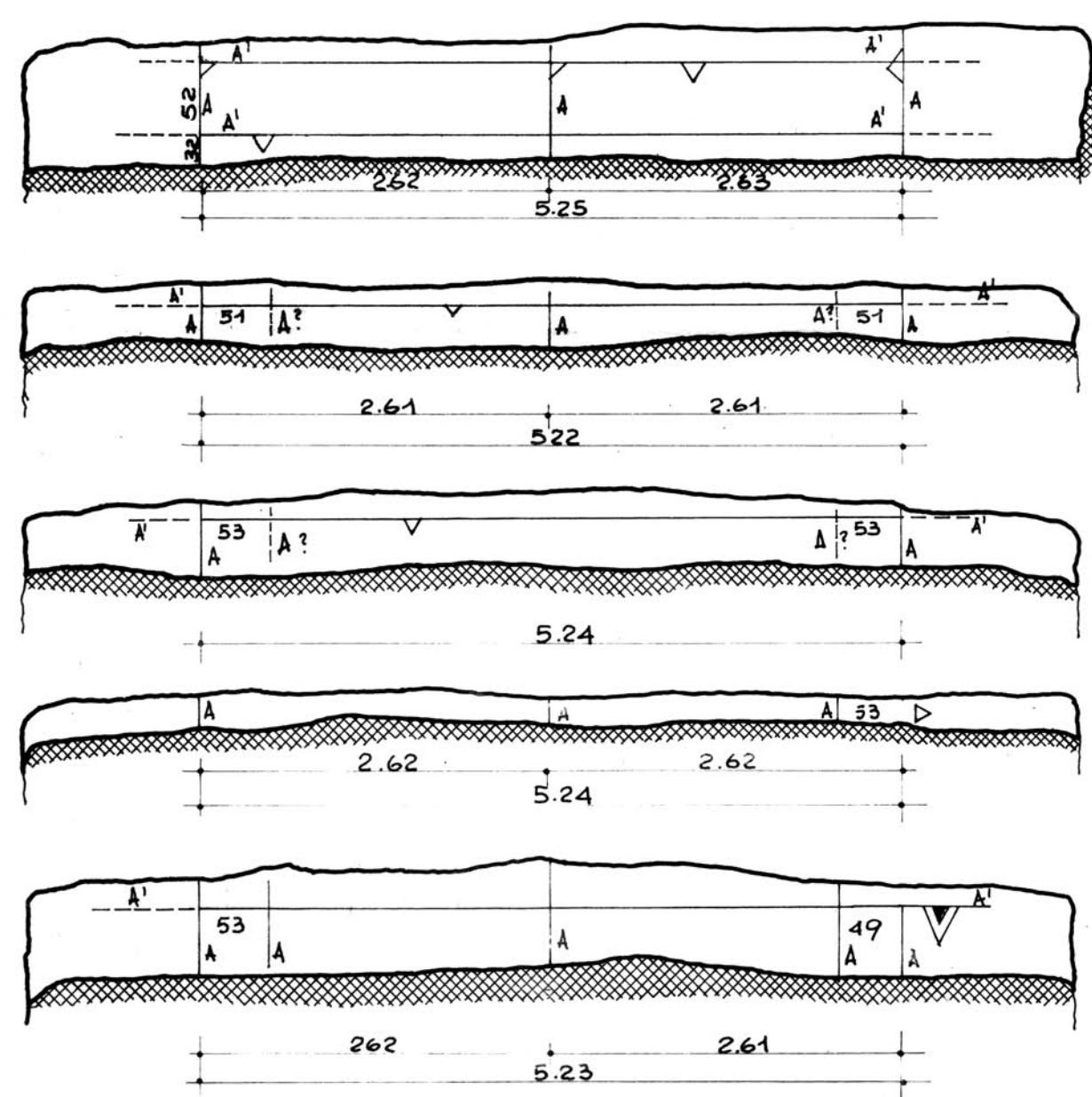

FIG. 8 RICOSTRUZIONE DEL SISTEMA DI CHIUSURA





Camera di Campbell



Nota: Dei segni AA e AA' ne fu rilevato uno solo per trave. Non è definito se le distanze cm. 51 e 53 siano state misurate a partire dal muro E o dal muro W.

Camera di Lady Arbuthnot

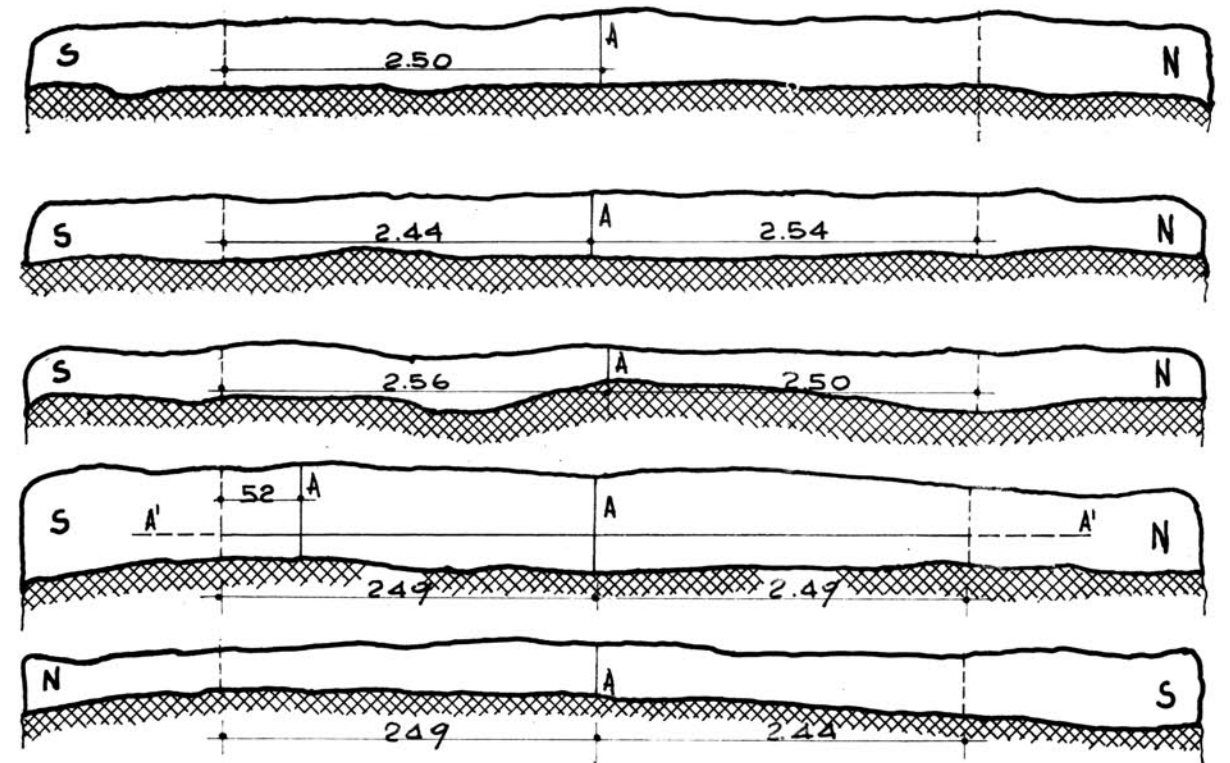

Camera di Nelson

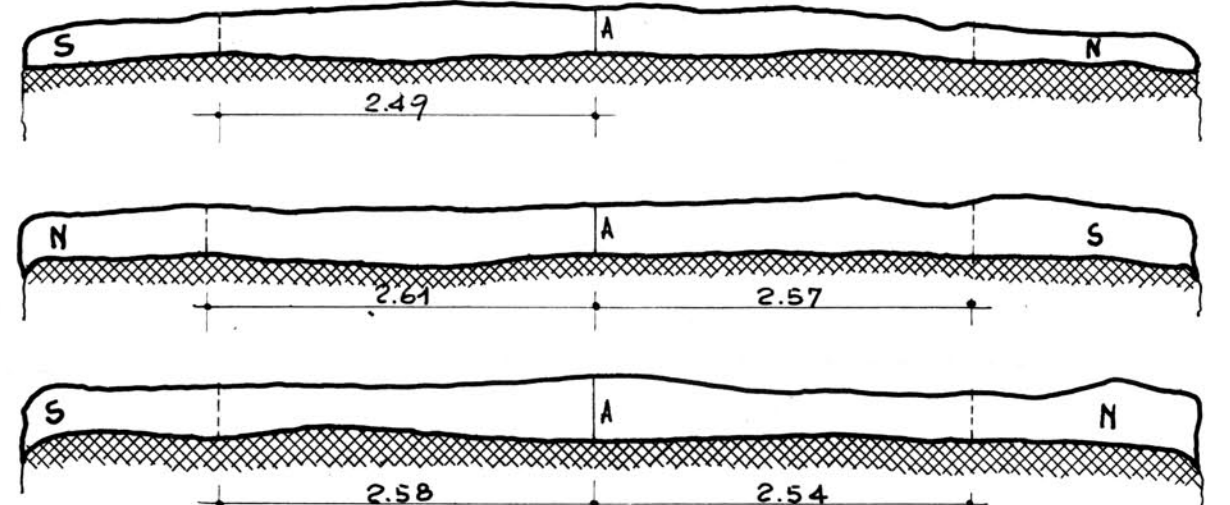

I grafici sono approssimati ed unicamente indicativi

FIG. 5 MARCHE DI POSA SEGNALATE DA PETRIE

Petrie ha segnalato che su alcuni travi in granito sono visibili marche che servono per la posa dei travi stessi. Queste marche sono generalmente sulle facce che durante la posa vennero a contatto e quindi per la massima parte non sono più visibili. Risultano però ancora rilevabili quelle tracciate nella parte alta dei travi di altezza eccezionale posati contro altri di minima altezza.

Abbiamo creduto opportuno tradurre, per quanto possibile, graficamente la descrizione di Petrie.

FIG. 1 SEZIONE E-W

imposta dei travi a contrasto

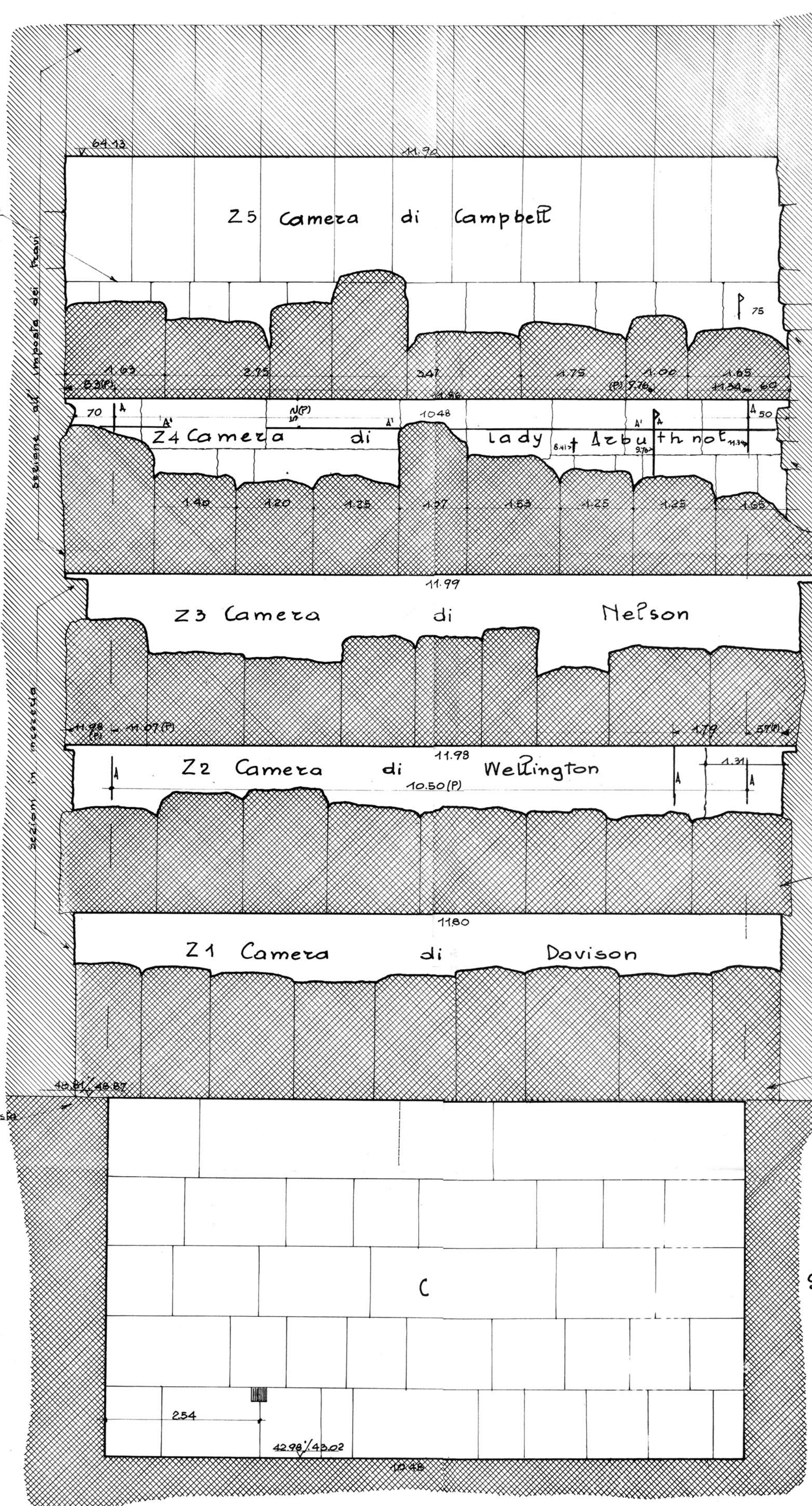

sezione all'imposta

guardando a Sud

Sono stati riprodotti i particolari dati da Petrie per le camere Campbell e Lady Arbuthnot anche se il sistema semplice schizzi, presentando essi interessanti particolari strutturali.

FIG. 2 PIANTA

DELLA CRIPTA

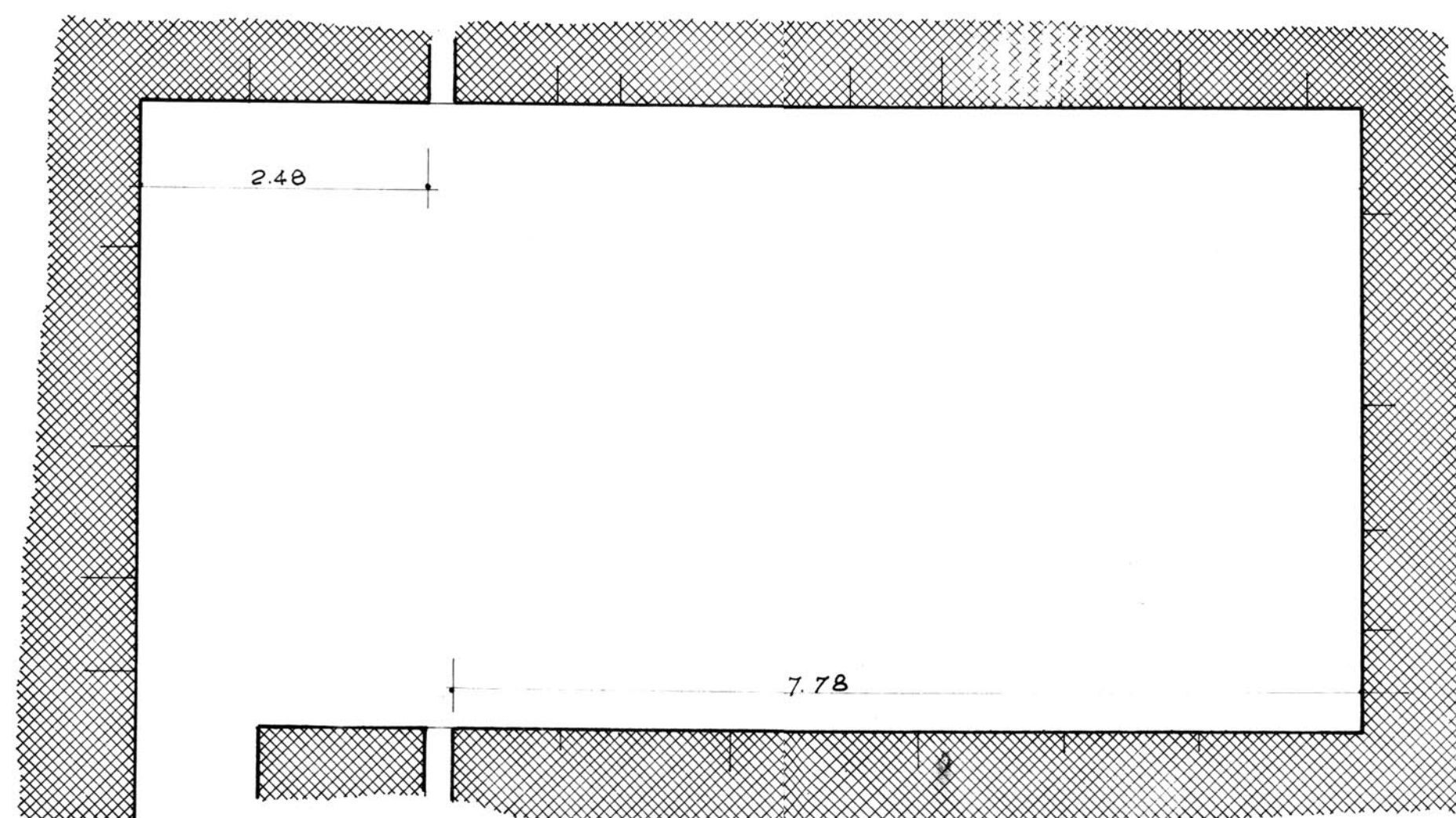

FIG. 3 SEZIONE W-E

Misure a contrasto

AA linee rosse orizzontali (Rivetti)

AA linee rosse verticali, sulla verticale delle pareti E-W della cripta

misure approssimate

misure approssimate

architravi

Fasciati

E, murature delle pareti S-N non vanno a contatto, quelle delle pareti E-W

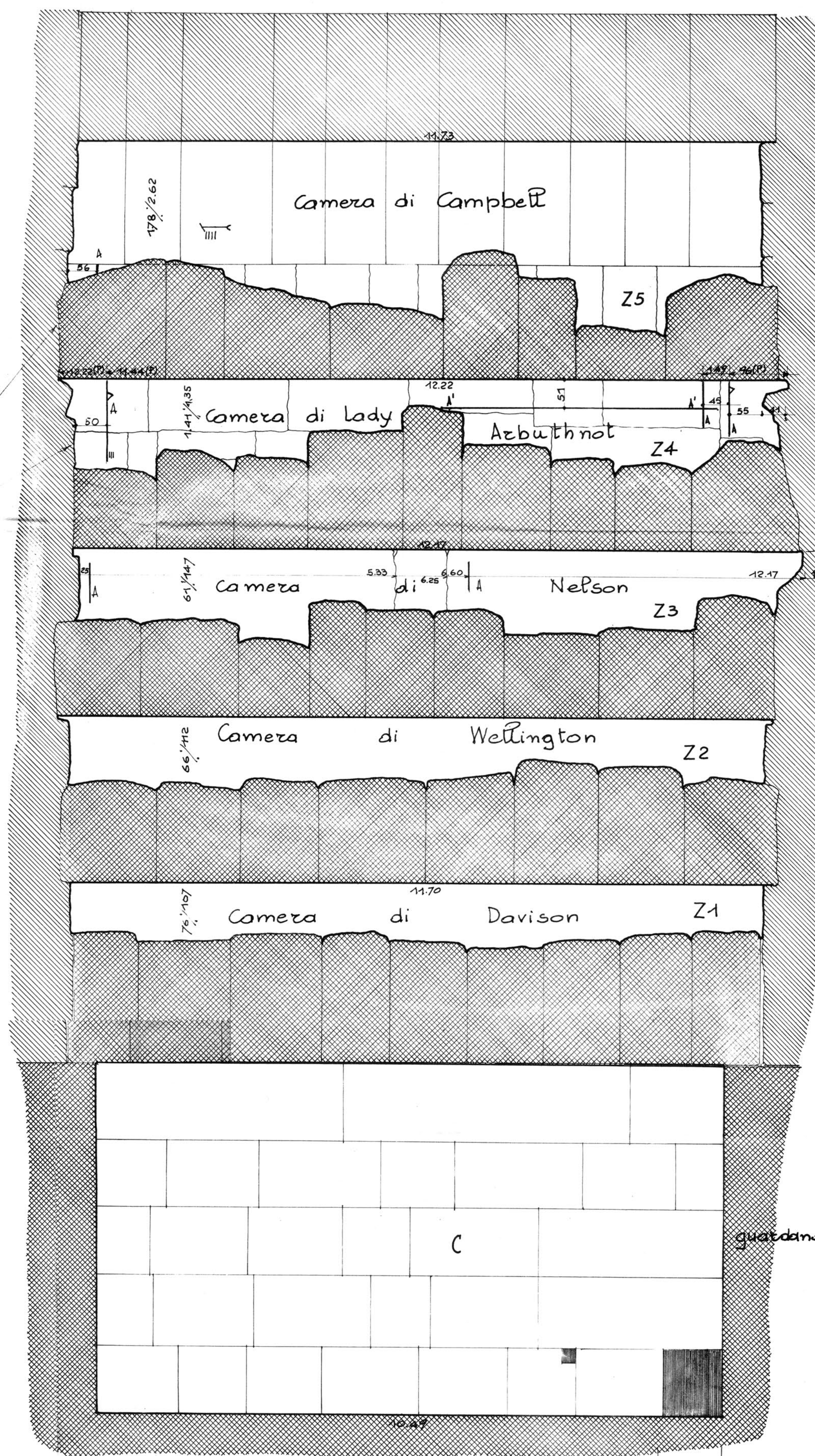

guardando a Nord

Misure delle camere di scarico date da Petrie

Camera	Esse N	Esse E	Esse S	Esse W	Altezza
Campbell	1173/1194	1190	637	179/262	
Lady Arbuthnot	1222	498	1180	502	141/205
Nelson	1247	1192	552	261/147	
Wellington	1170	520	1192	266/112	
Davison	1170	522	1180	523	275/107
Cripta	1049	244	1048	523	282

FIG. 4 PIANTA

DELLA CAMERA DAVISON

La lunghezza dei travi oltre l'appoggio non è determinabile. È probabile che essi si appoggino alle m. di granito della parete della cripta.

I blocchi delle pareti della camera, che ne sostengono il soffitto sono, quasi diseguali, solo indicativi, non canonici, dov'è né la lunghezza né la profondità.

La medesima osservazione si deve fare per i corrispondenti blocchi di nucleo.

È solo probabile che i blocchi di nucleo immediatamente posti dietro quelli di granito siano di calcare bianco.

Gli scavi di Carrara e quelli del colossale furono certamente praticati nel calcare, d'otto ai blocchi di parete - solo nei punti di accesso alla camera.

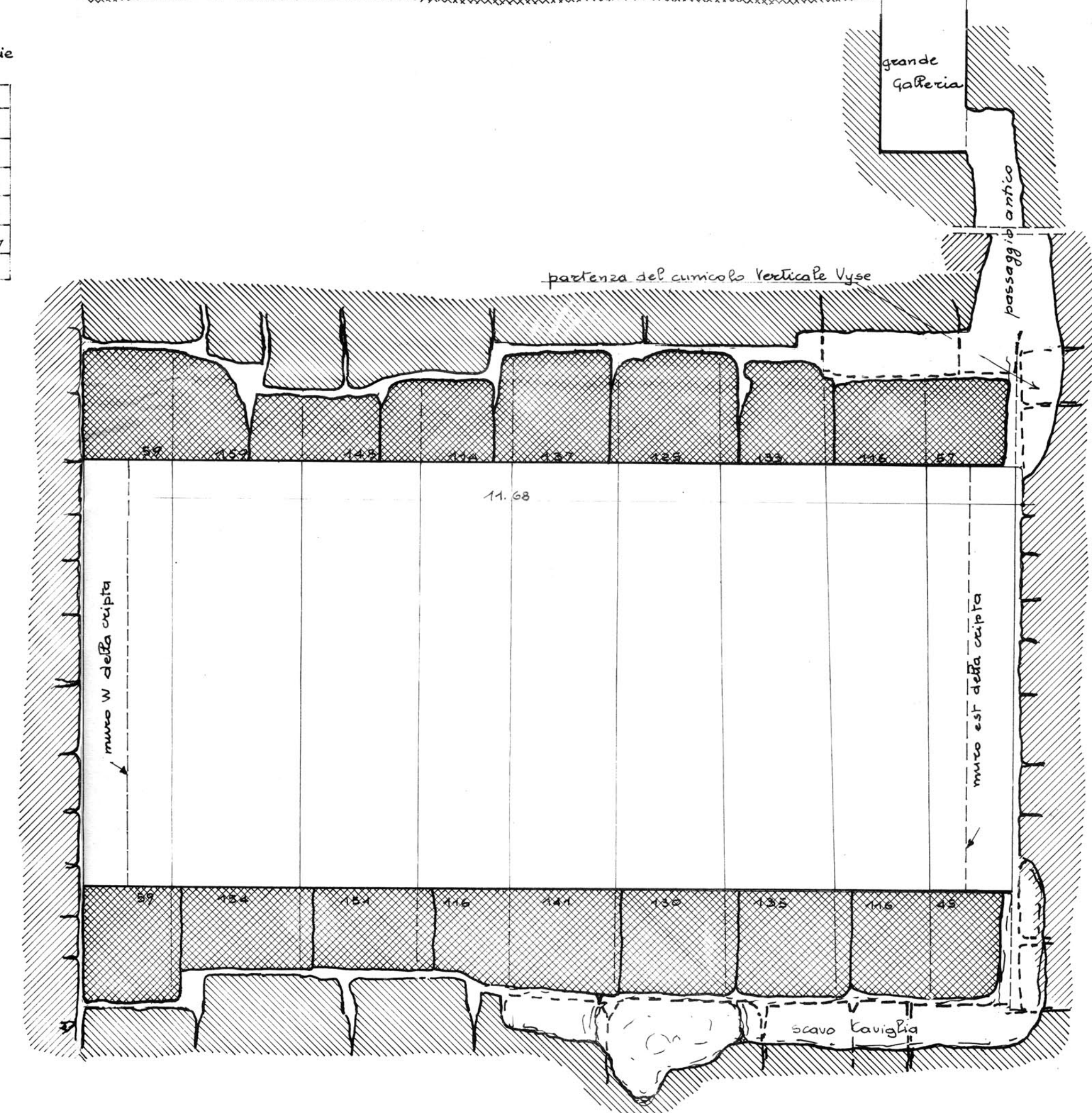

RESTI NELL' AREA DEL TEMPIO ALTO

FIG. 1 RESTI DEL TEMPIO

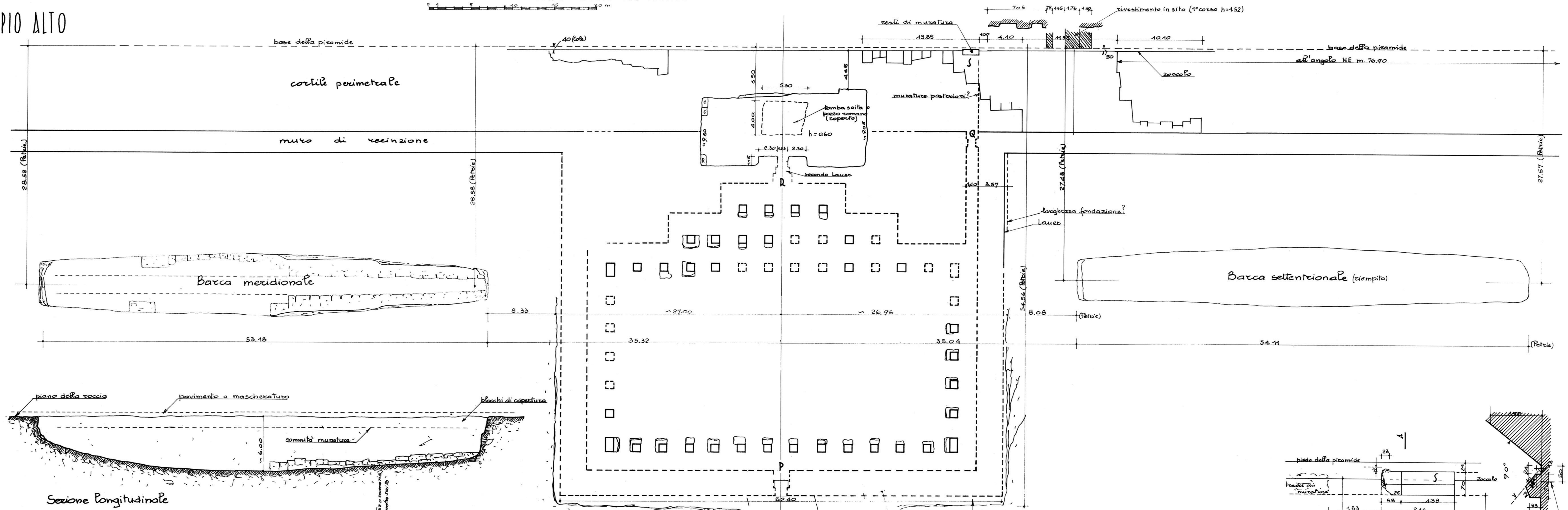

FIG. 3 PORTA P

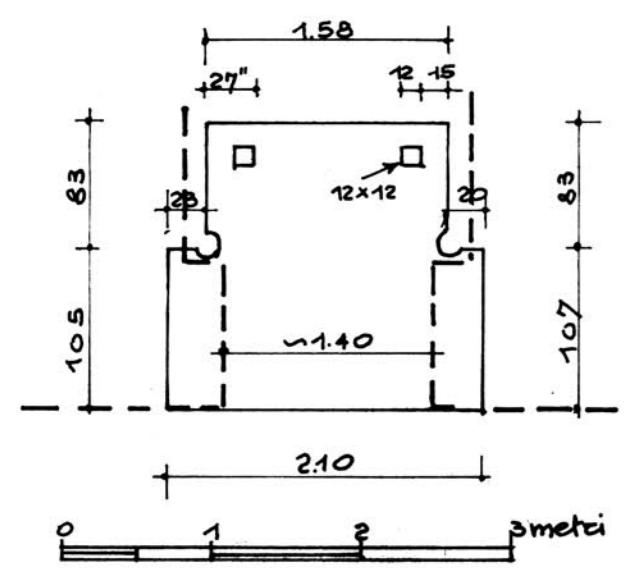

FIG. 5 BLOCCO LAUER

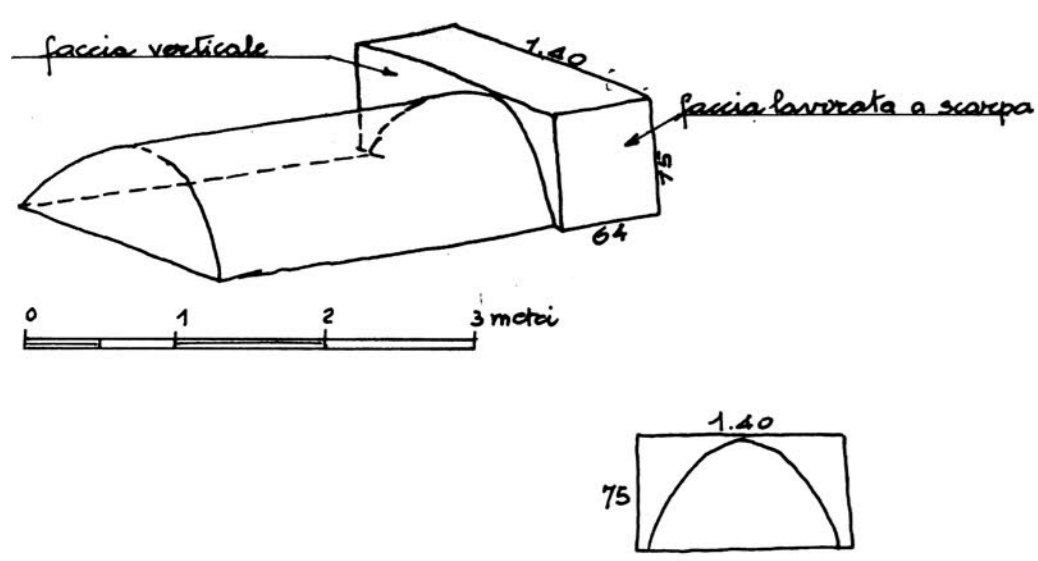
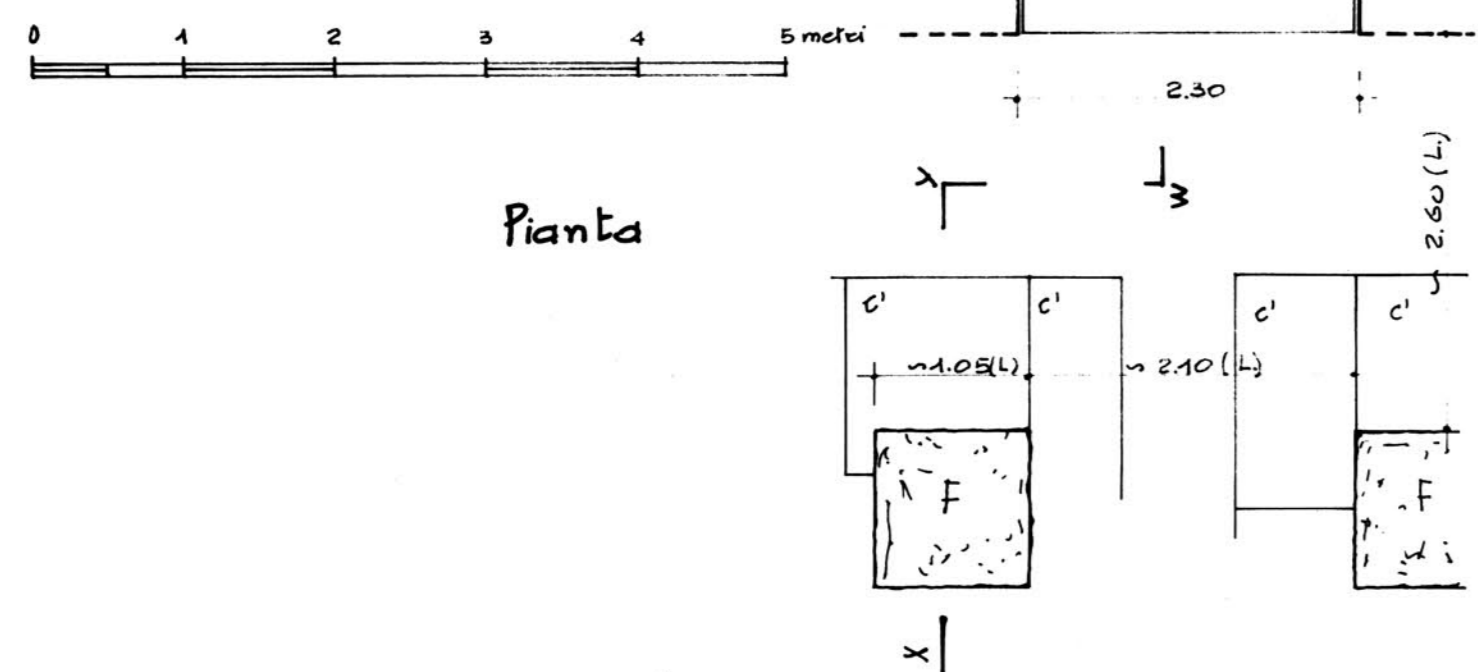

FIG. 4 PARTICOLARE DELLA PORTA Q



BARCA ORIENTALE

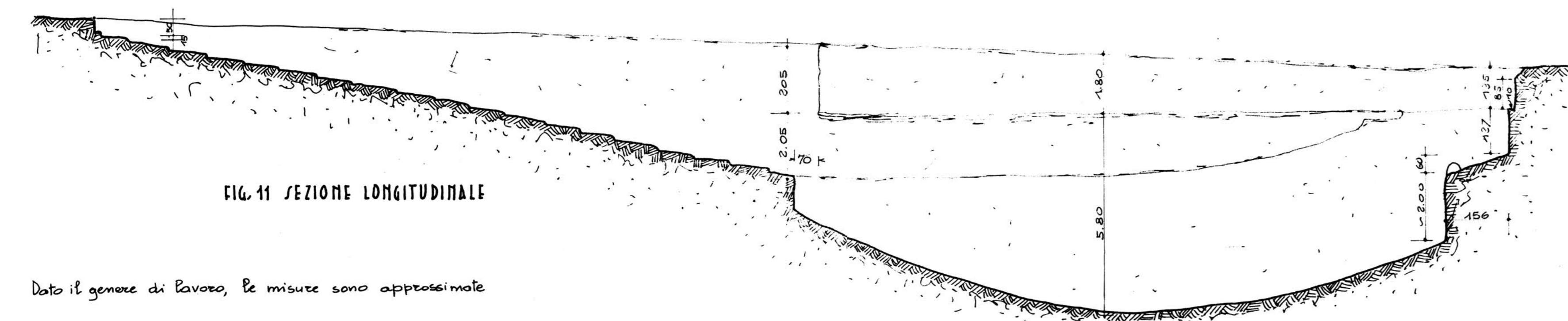

FIG. 11 SEZIONE LONGITUDINALE

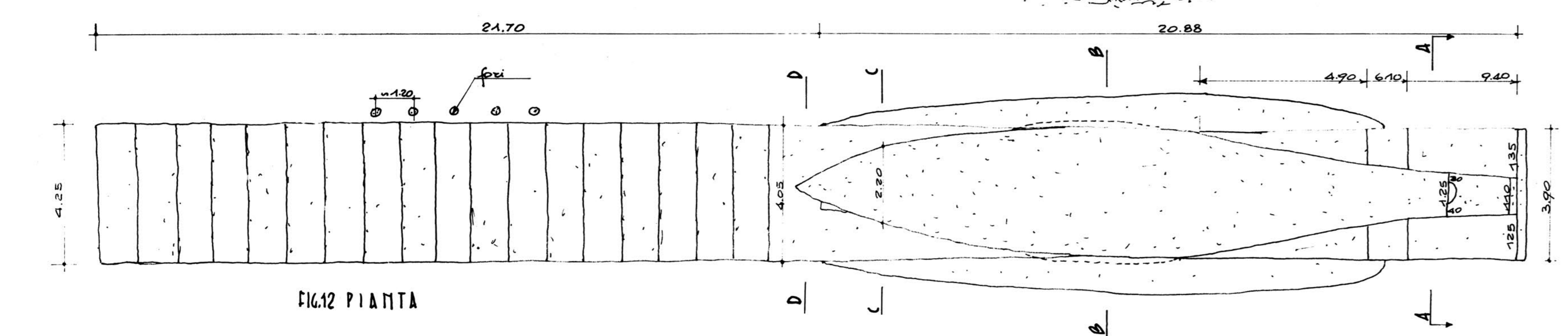

FIG. 12 PIANITA

FIG. 8, 9, 10 SEZIONI DD CC DD GUARDANDO A WEST

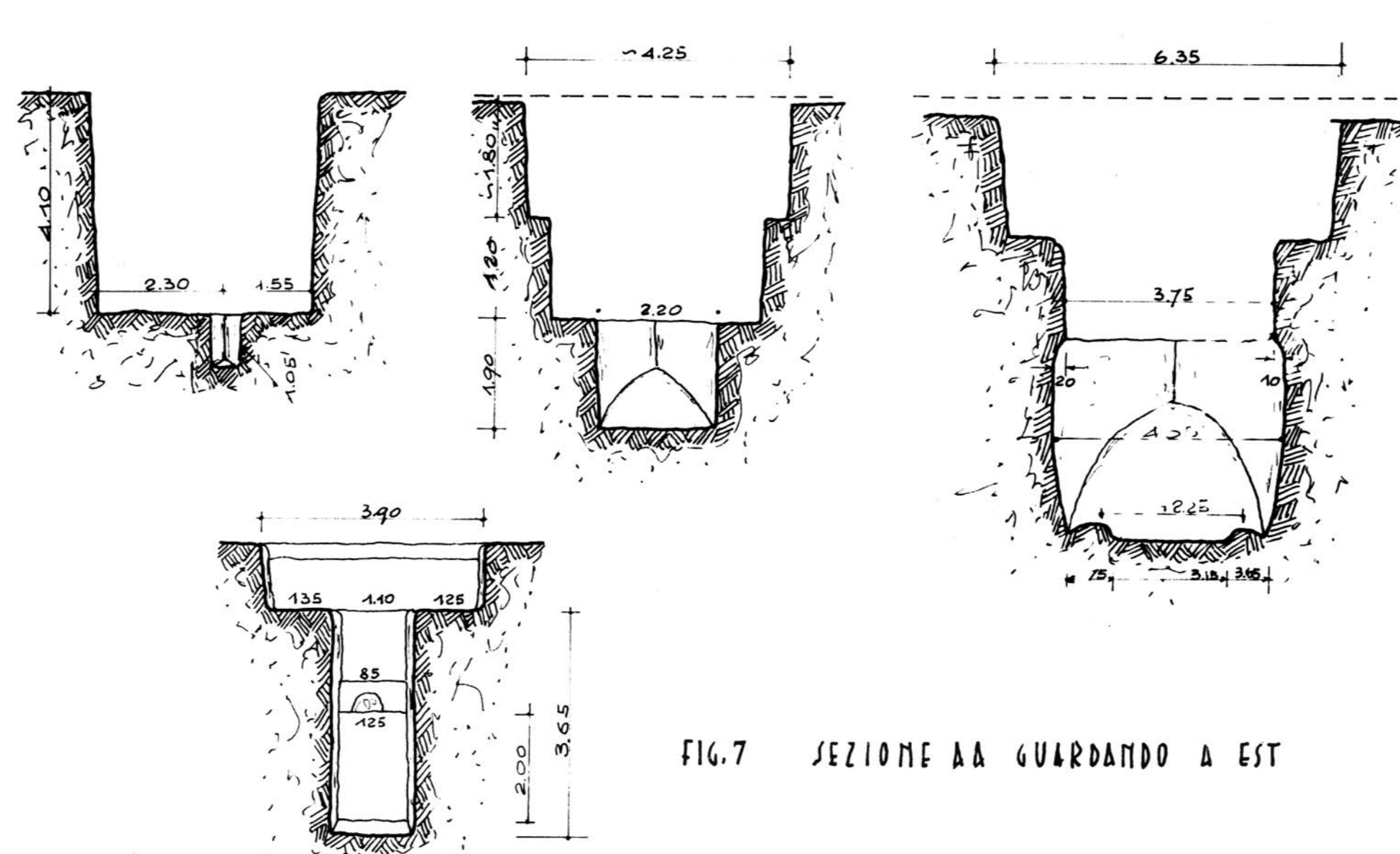

FIG. 7 SEZIONE AA GUARDANDO A EST

FIG. 6 TRIAL PASSAGE (Petrie)

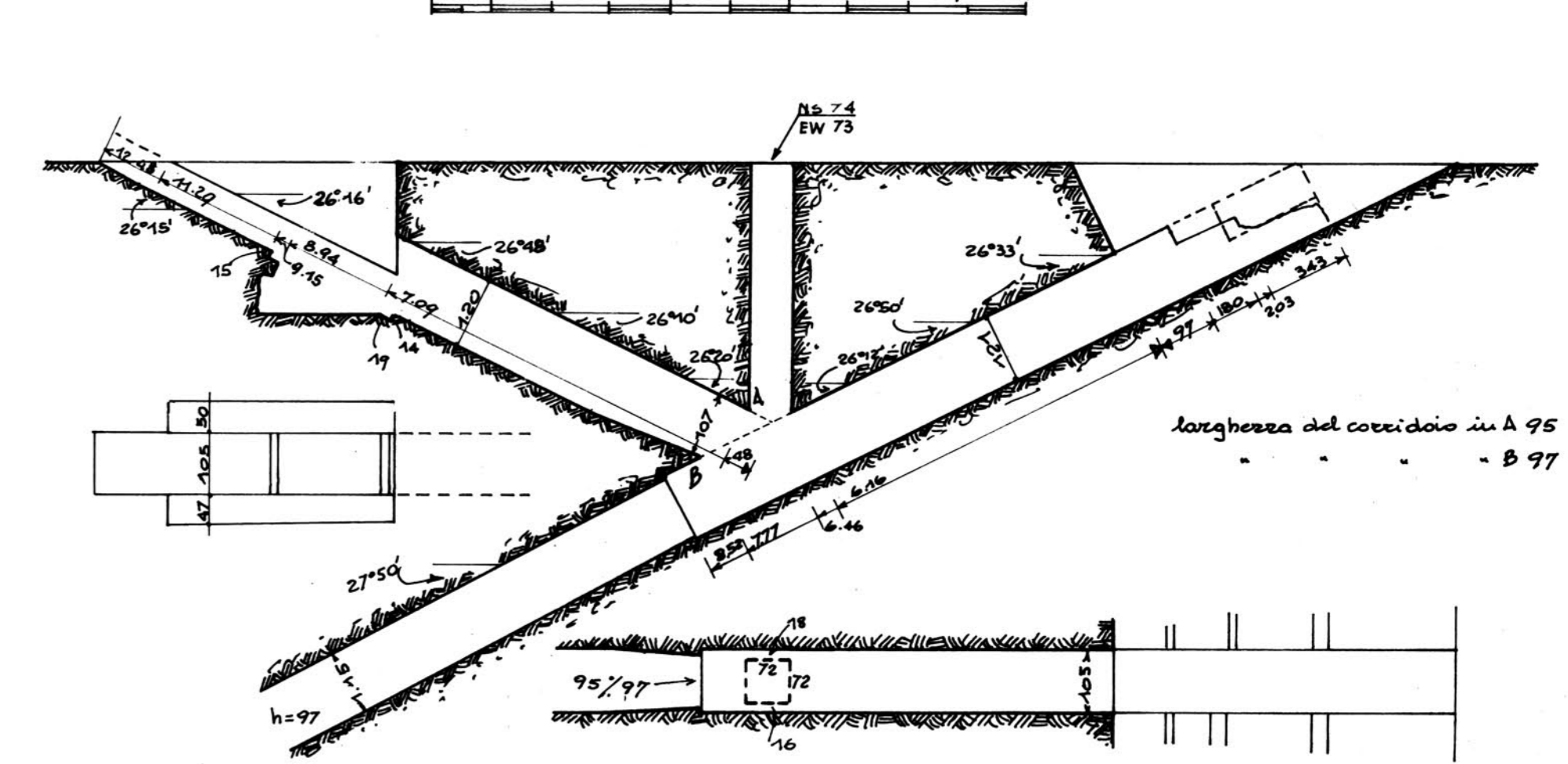
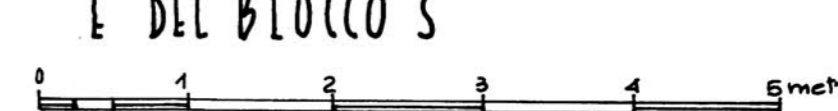

FIG. 2 PARTICOLARE DELLA PORTA Q E DEL BLOCCO S



Sezione AA

TEMPIO DELLA PIRAMIDE RICOSTRUZIONE

0 5 10 15 20 25 30 35 40 metri

FIG. 7 SEZIONE E-W DEL TEMPIO

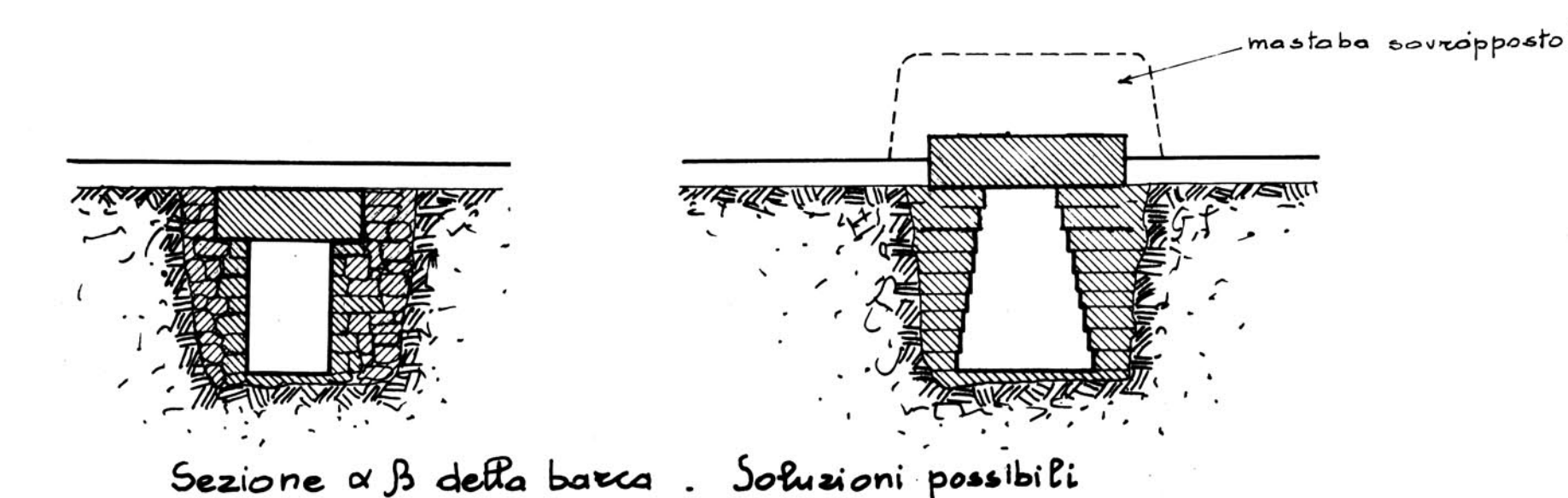
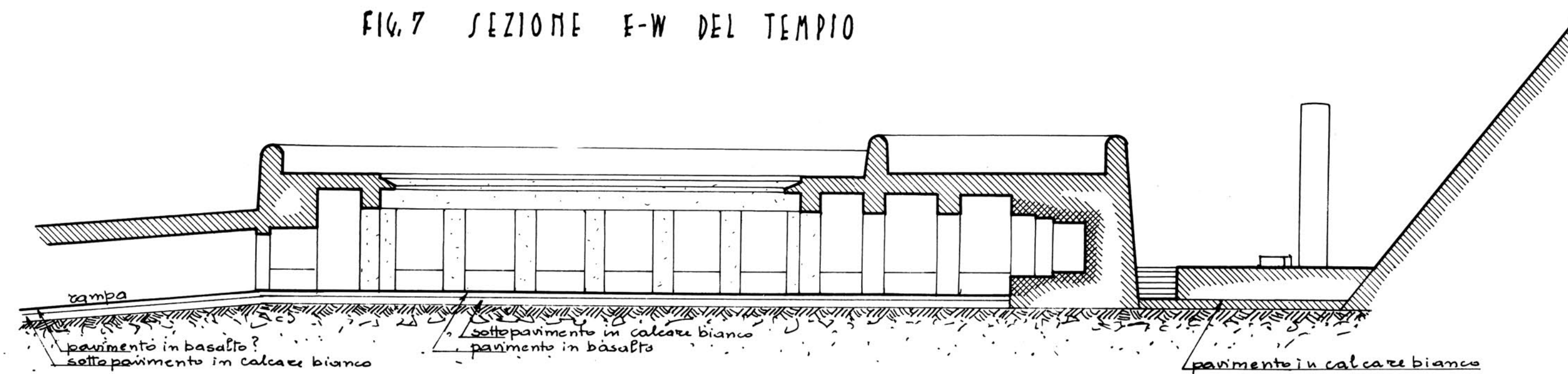

Le vasche a sud non avevano mastaba, però anche le fosse sono differenti da quelle ad est.

FIG. 8 SEZIONE N-S DEL TEMPIO

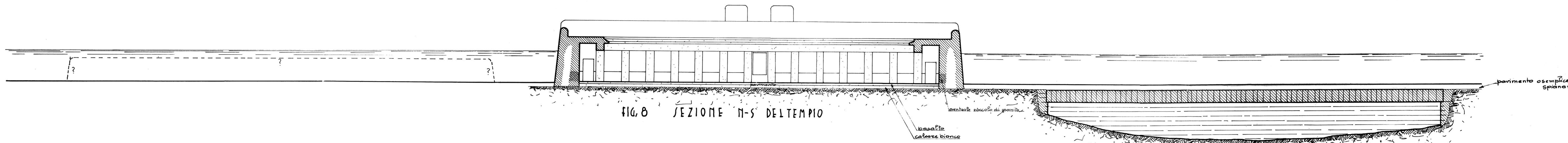

Piramide reape

FIG. 9 PIANTA

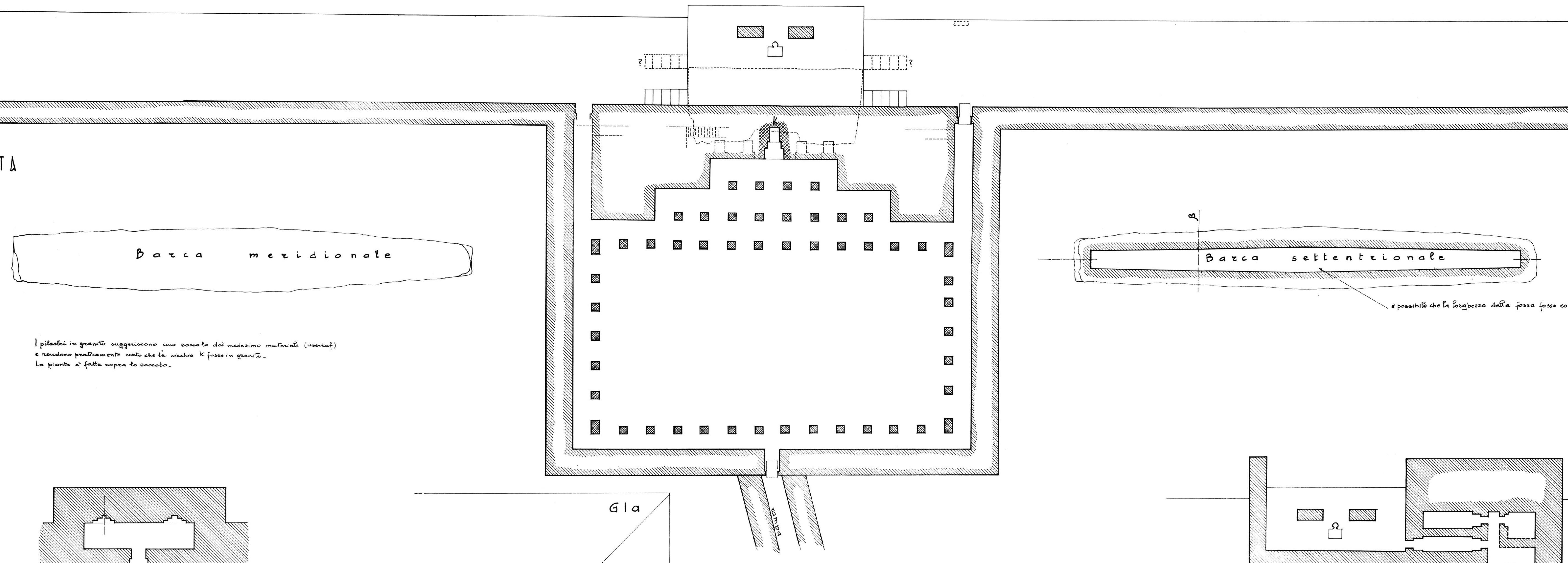

I pilastri in granito suggeriscono uno zoccolo del medesimo materiale (usarkaf) e rendono praticamente certo che la nicchia K fosse in granito. La pianta è fatta sopra lo zoccolo.

FIG. 10 AGGIUNTE POSTERIORI (sulla scorta di Mizzino)

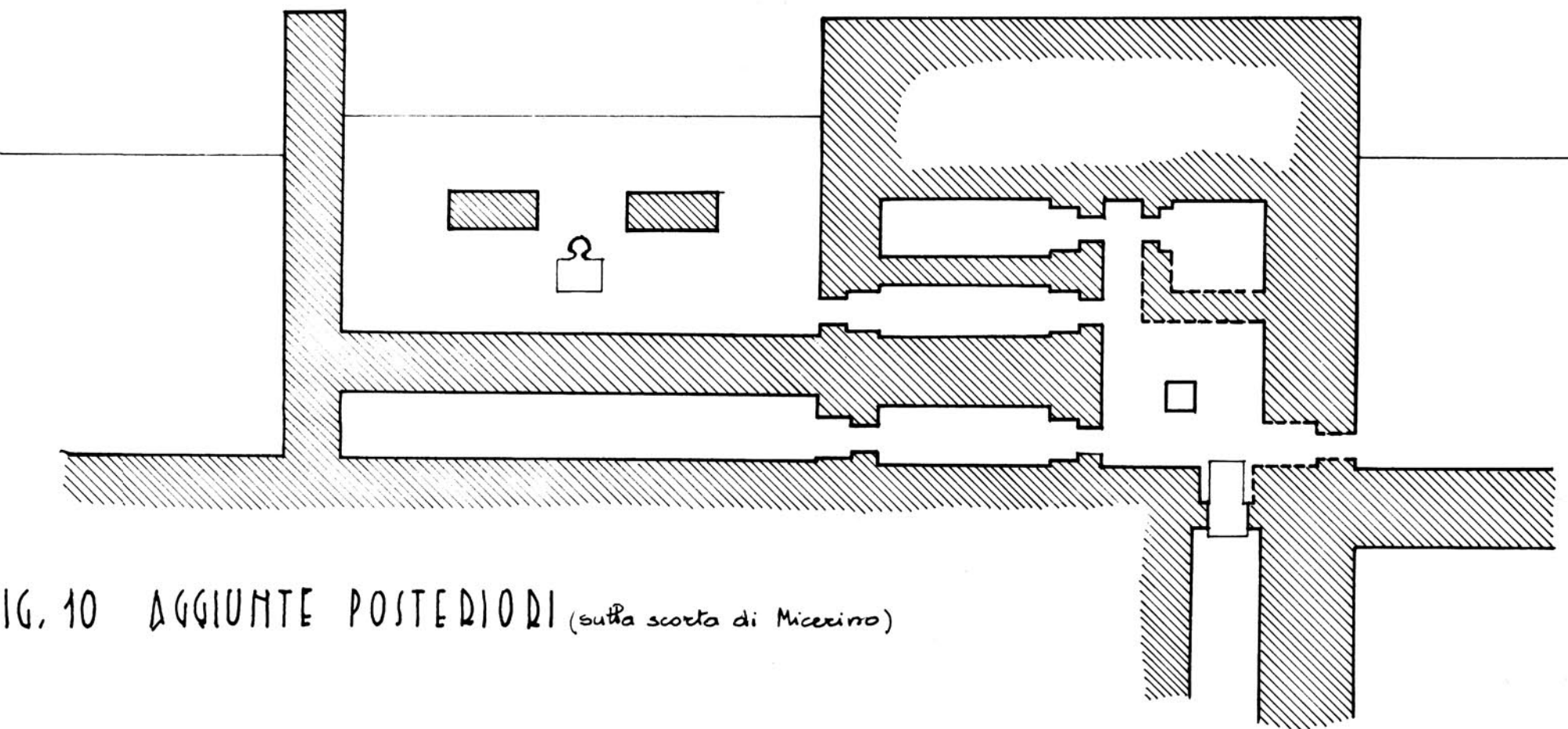

ALTRE POSSIBILI SOLUZIONI PER L'AREA K

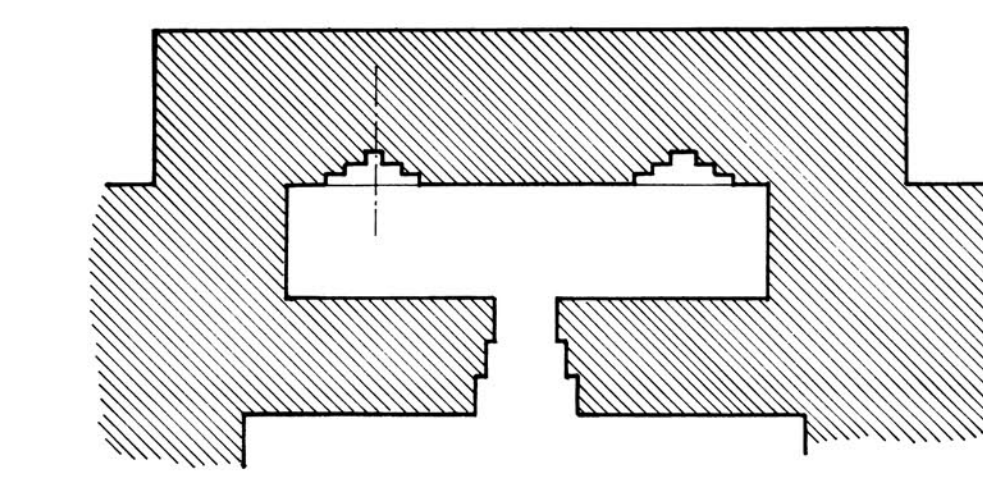

fig. 1 Lauer A.S.A.E XLIX

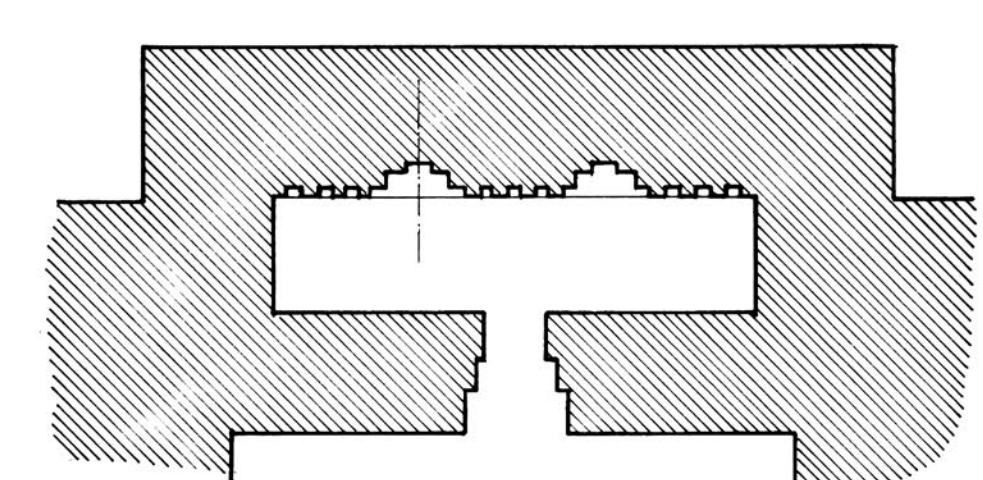

fig. 2 Lauer A.S.A.E XLIX

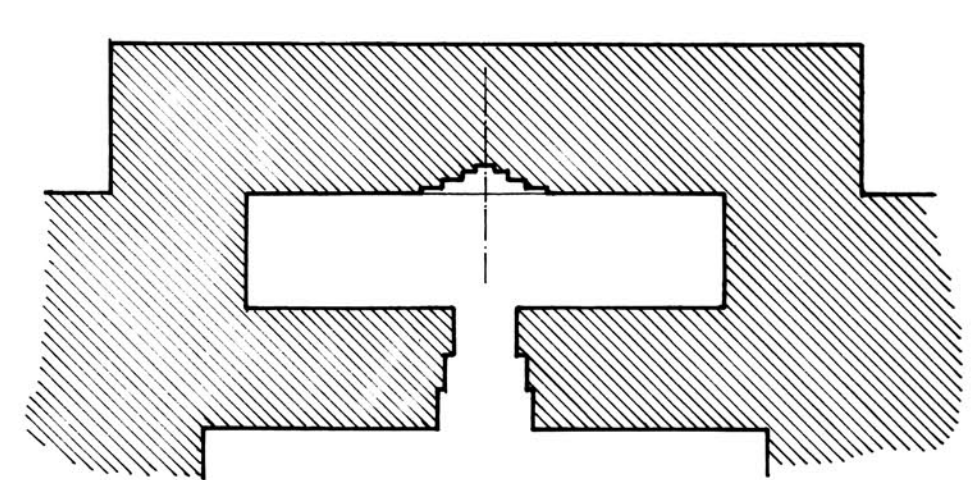

fig. 3 Lauer A.S.A.E XLVI

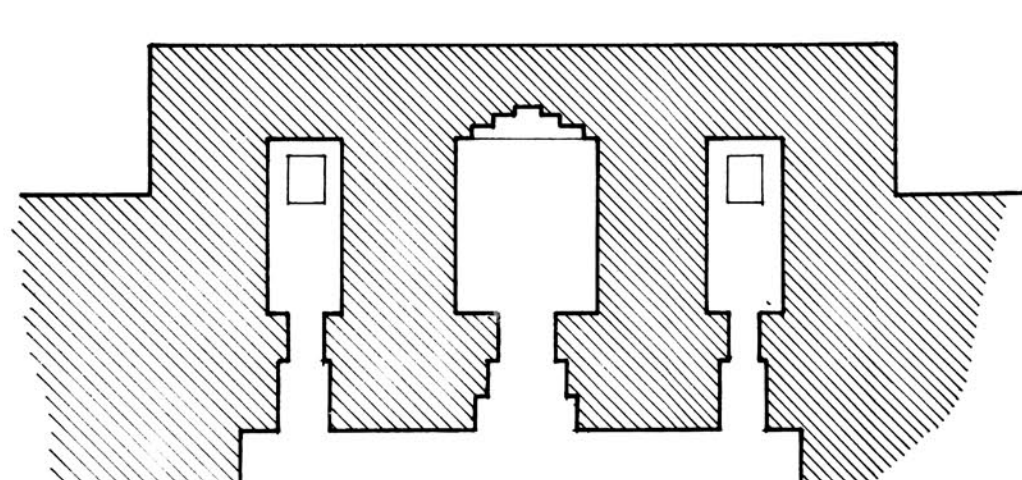

fig. 4 Ricke (Usarkaf, tempio)

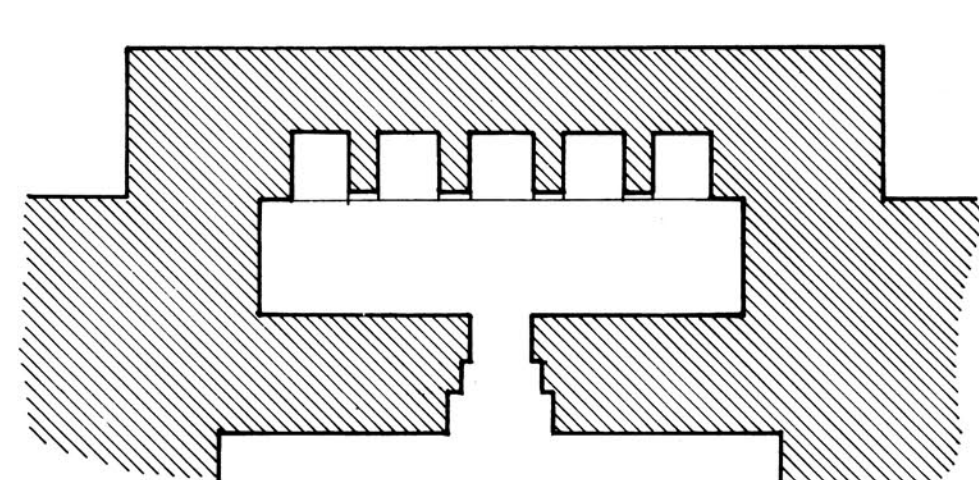

fig. 5 Ricke (Chefeen) e Kasr es Sagha

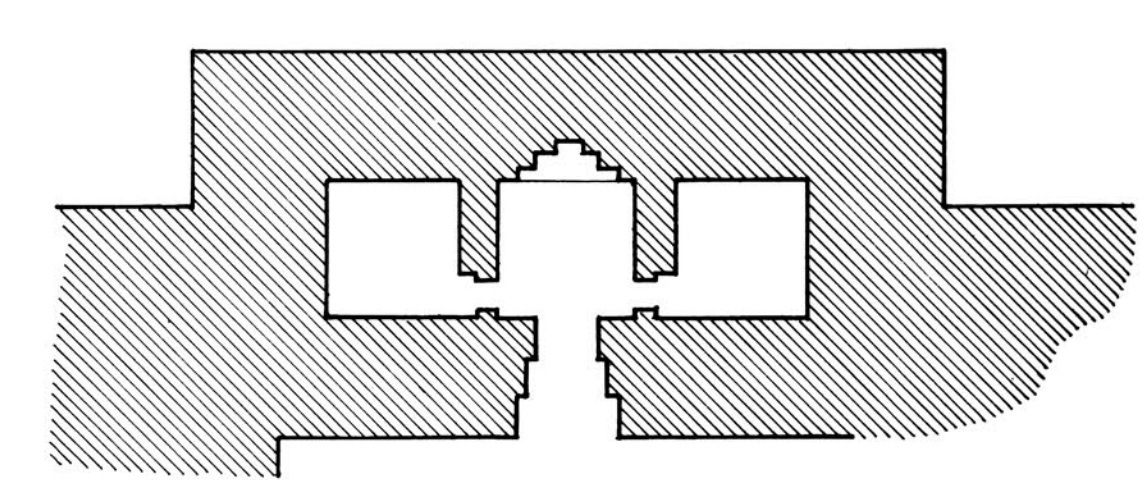

fig. 6 Altra soluzione (Usarkaf, cappella E)

PIRAMIDI DELLE REGINE

Fig. 1 ELEVAZIONE DA EST

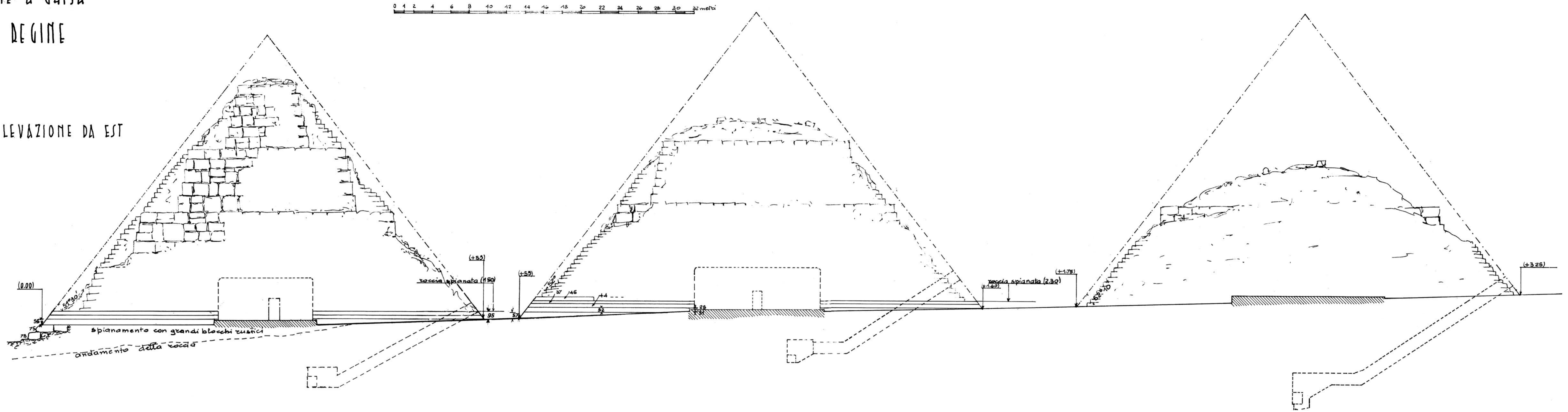

Fig. 2 PIANTE

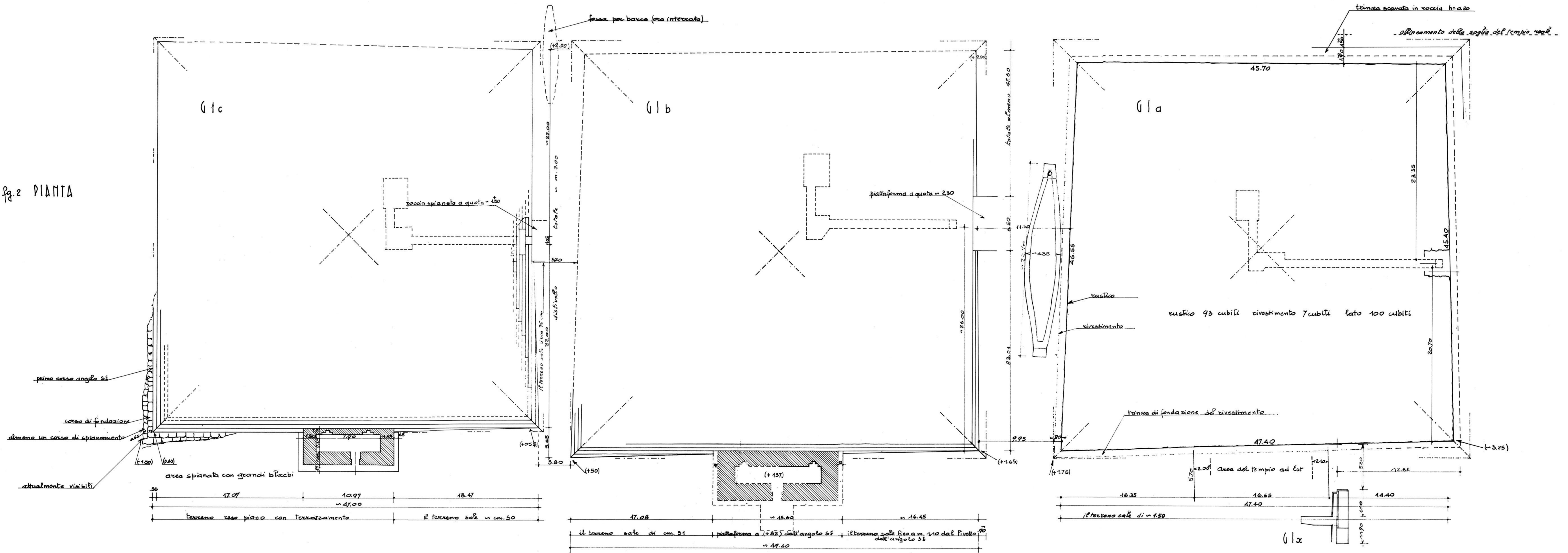

Fig. 3 "STRADA" A SUD DELLE PIRAMIDI DELLE REGINE

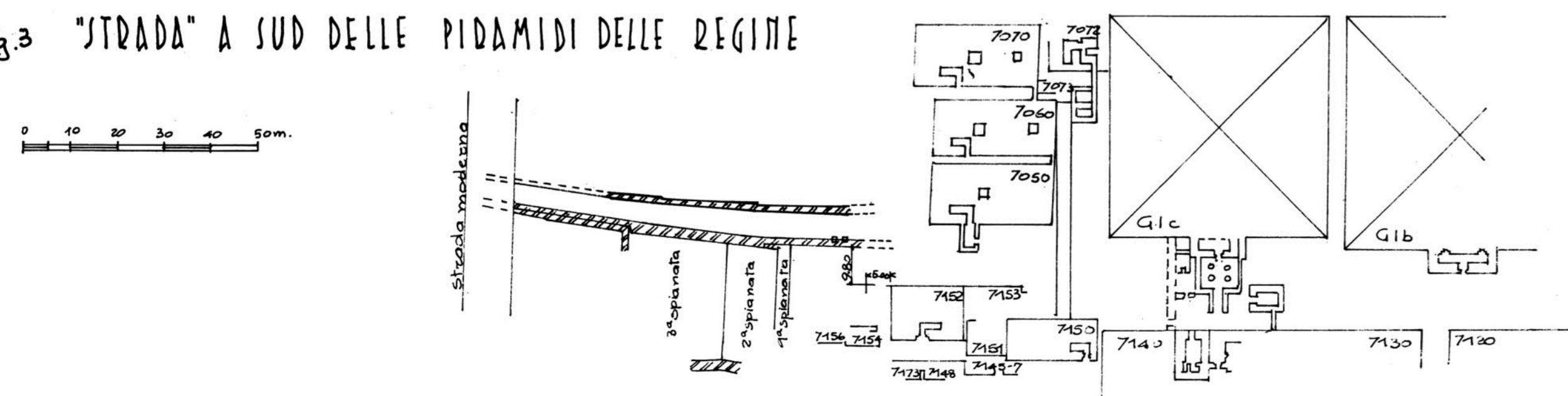

Fig. 4 "NEBEN PYRAMIDE" secondo il rilievo di Junker

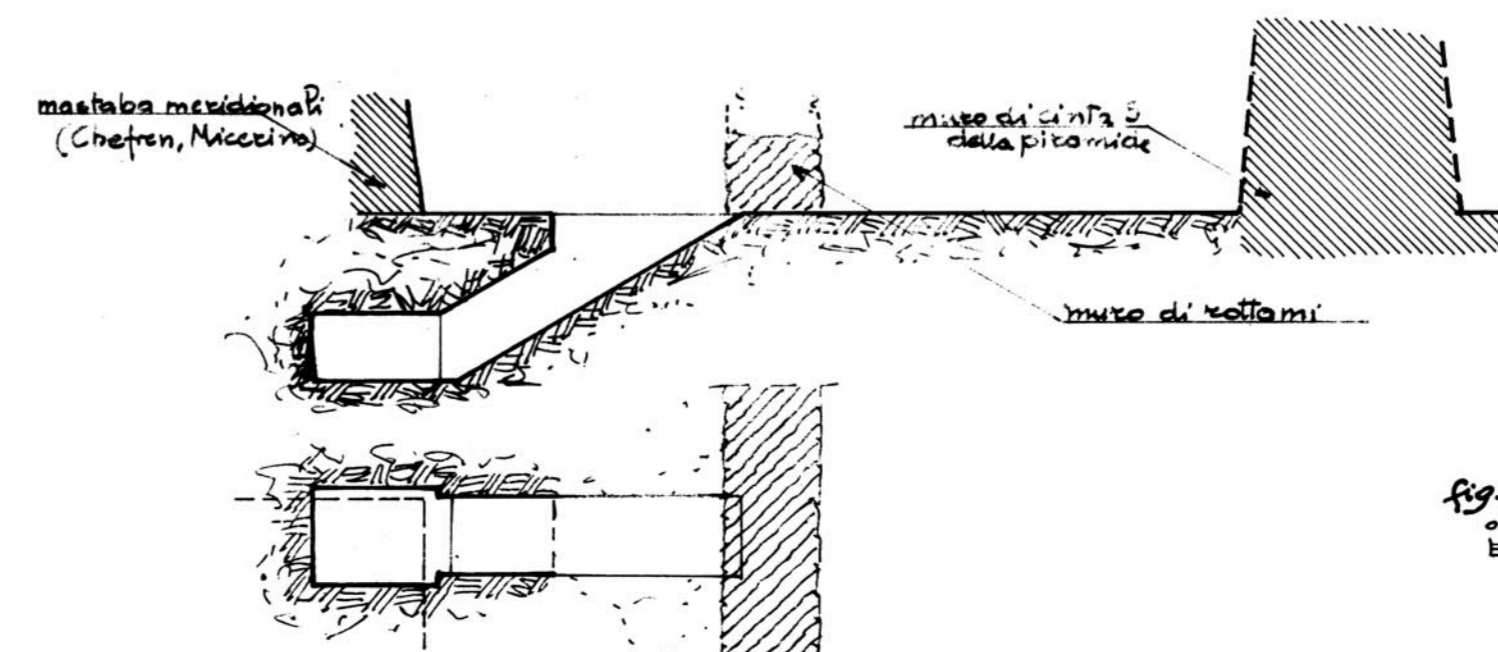

Fig. 5 G1c

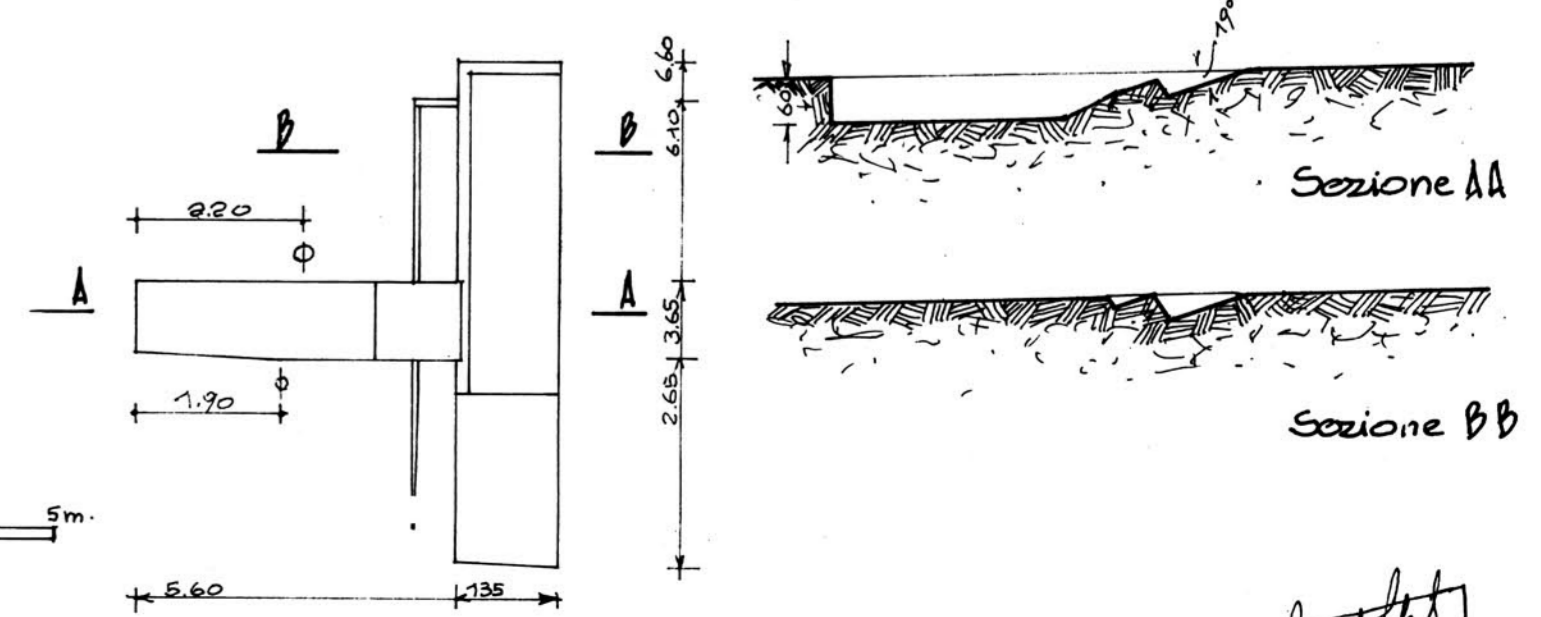

fig. 6 LETTO DI POSA DEL PRIMO CORSO AD EST

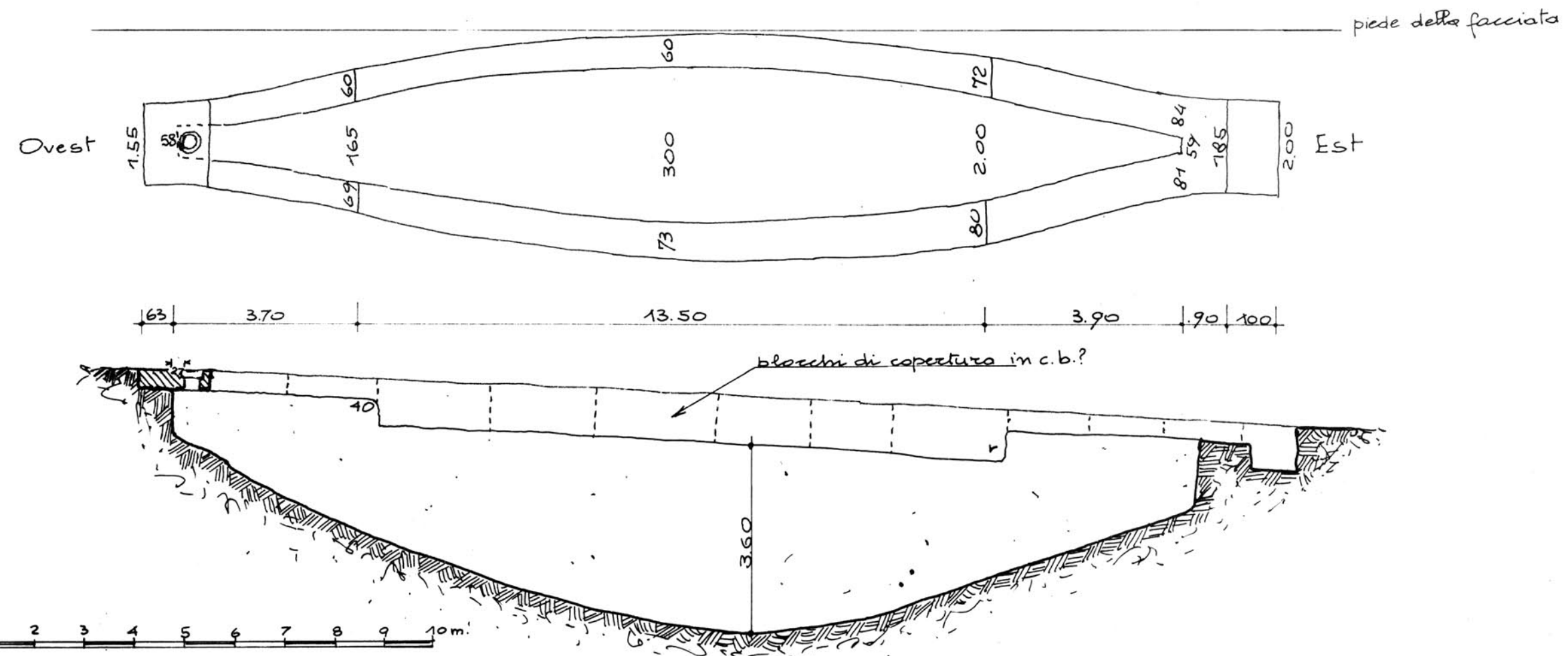
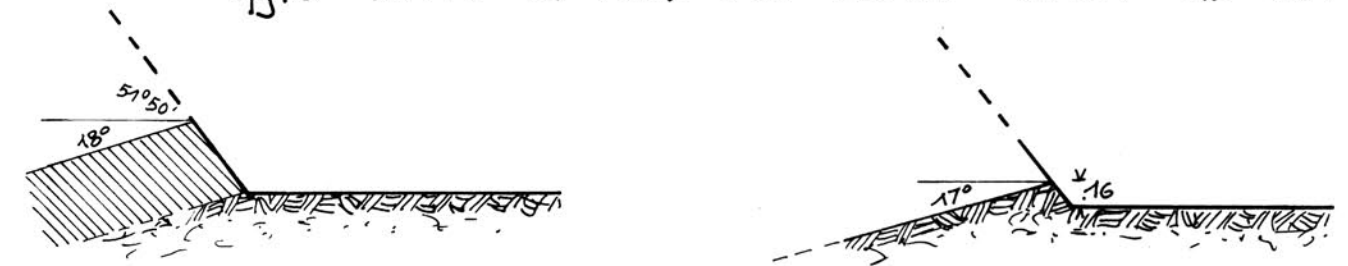

fig. 9 FOSSA PER BARCA

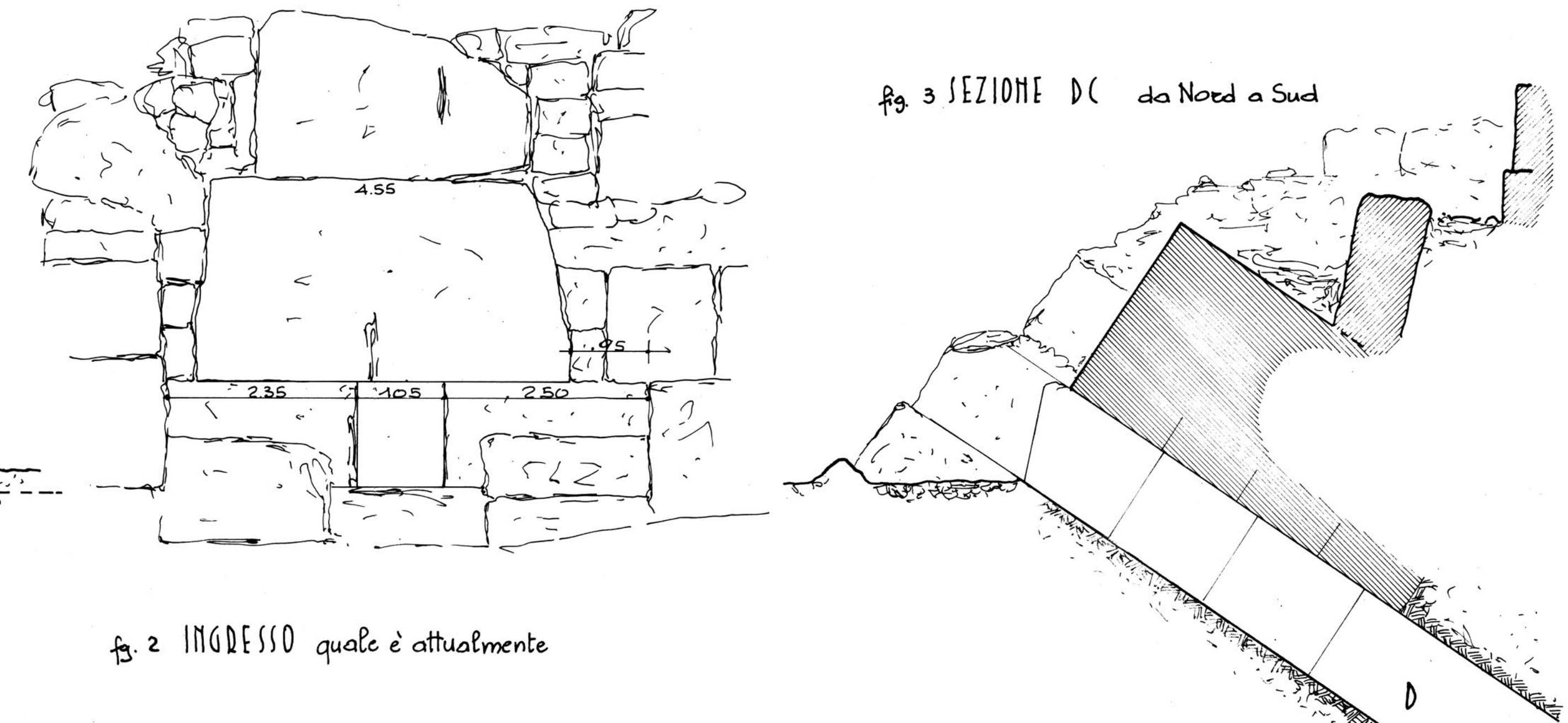
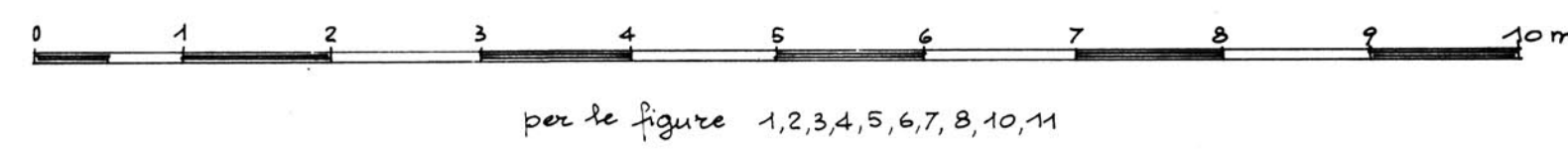

fig. 2 INGRESSO quale è attualmente

fig. 3 SEZIONE DC da Nord a Sud

fig. 1 Sezione CD da Sud a Nord



ANGOLO N-W

fig. 10 Vista da ovest

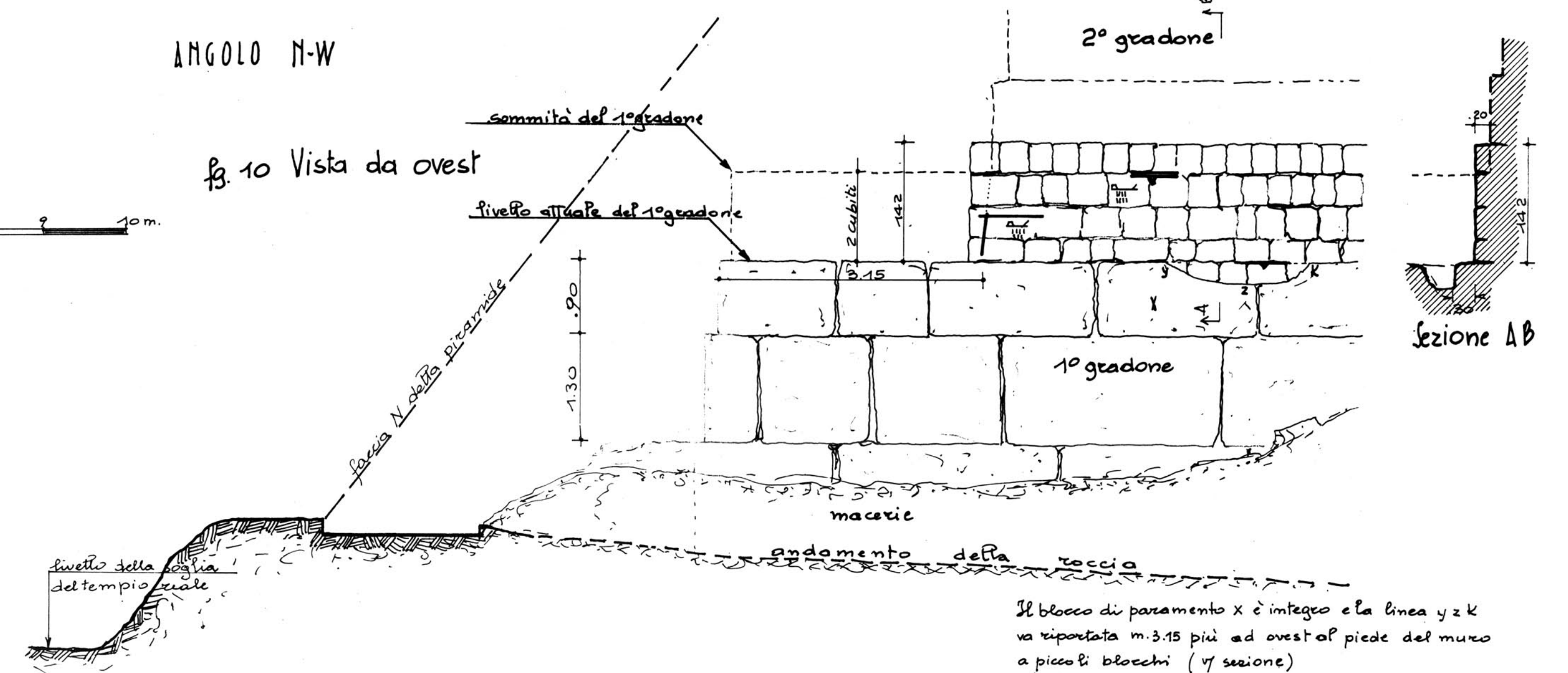

sezione AB

fig. 4 Elevazione ad Est della camera A

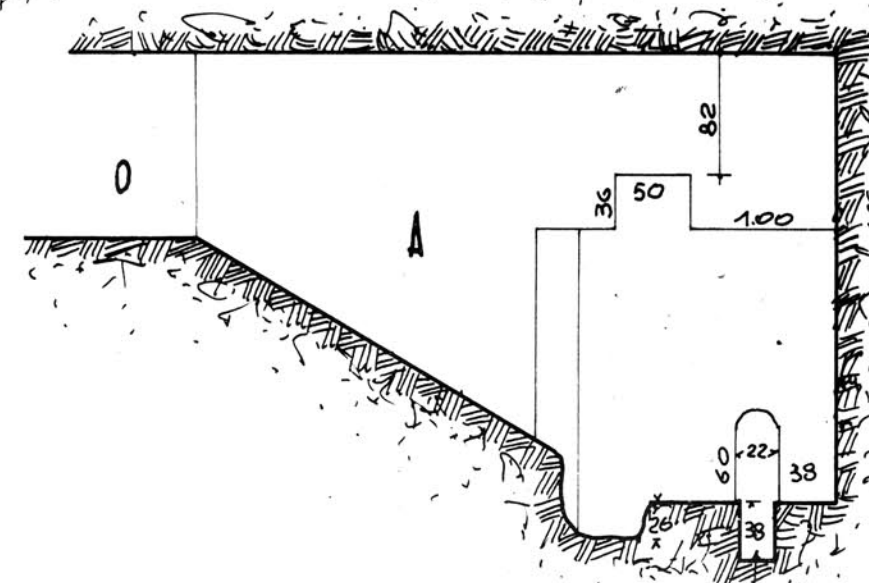

APPARTAMENTI SOTTERRANEI

fig. 5 Sezione AB da Est a Ovest

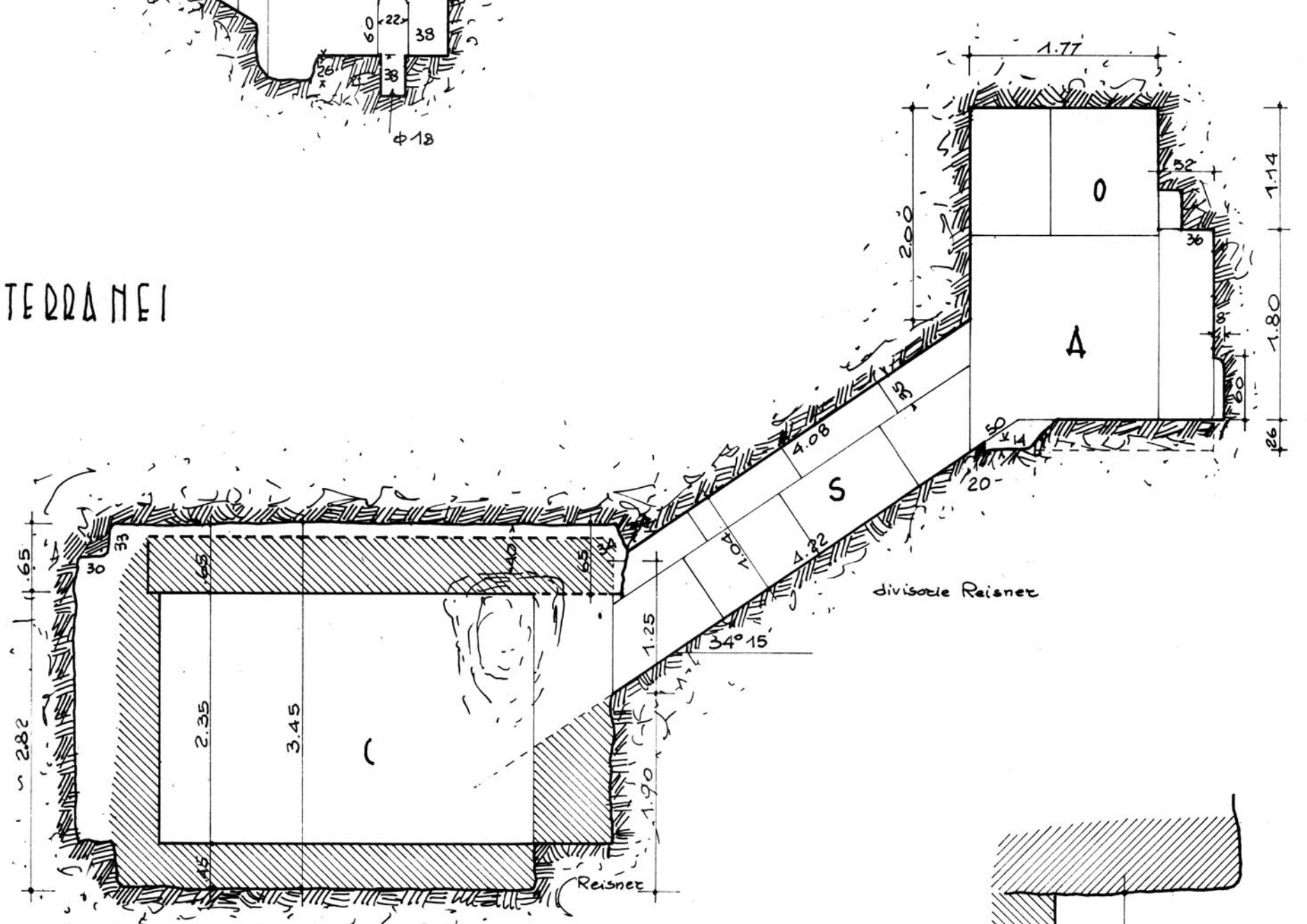

fig. 6 Pianta

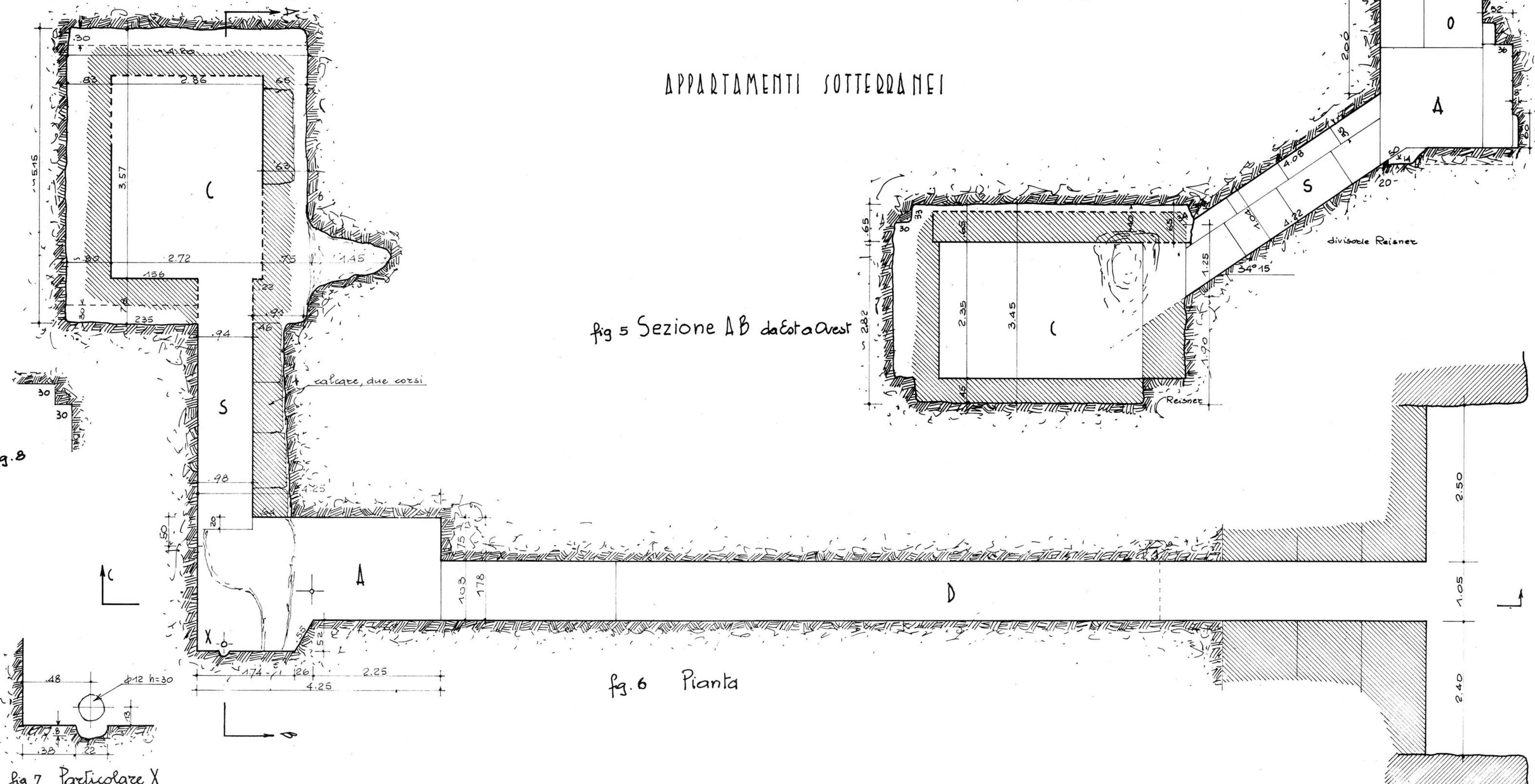

fig. 11 Pianta

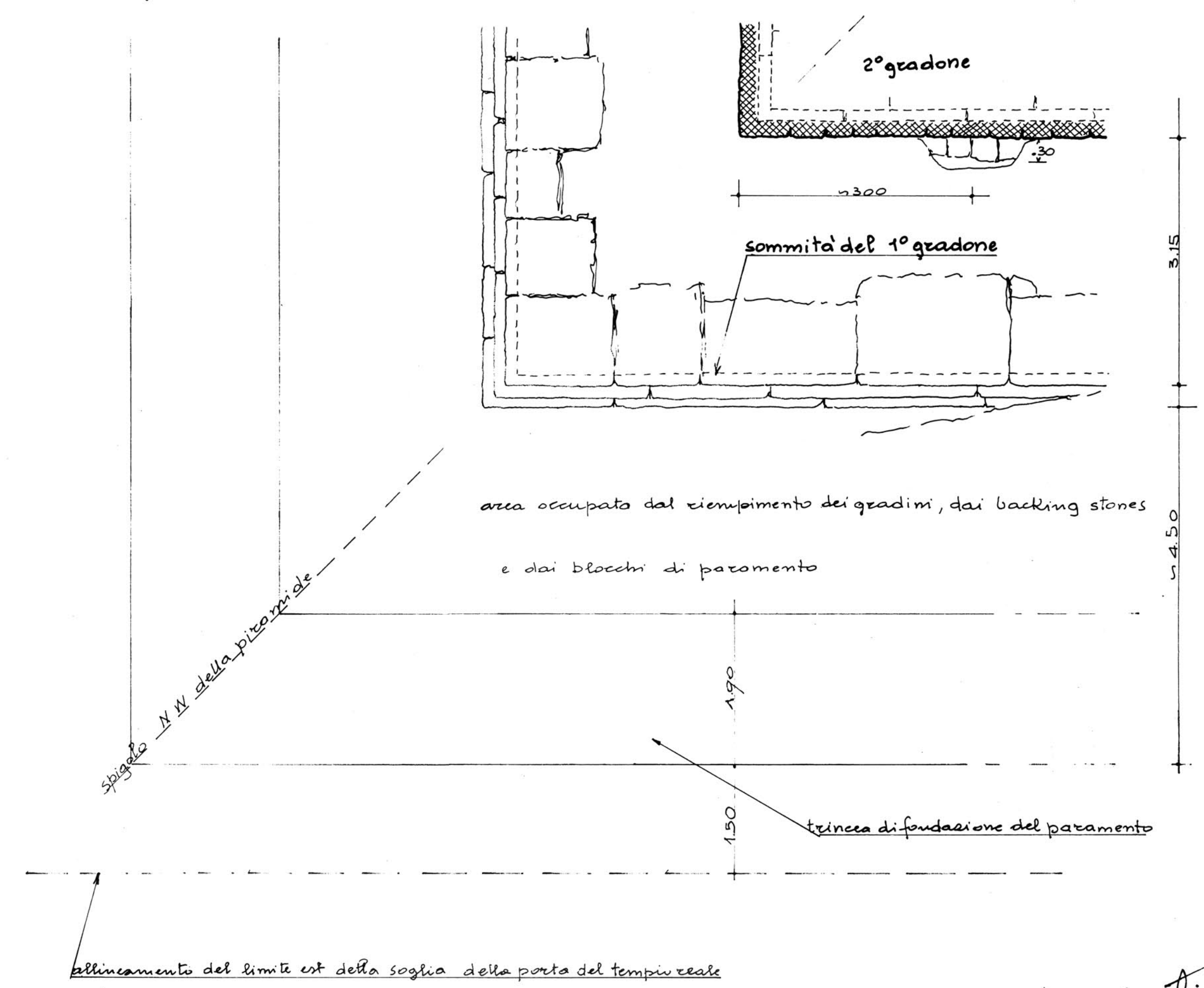
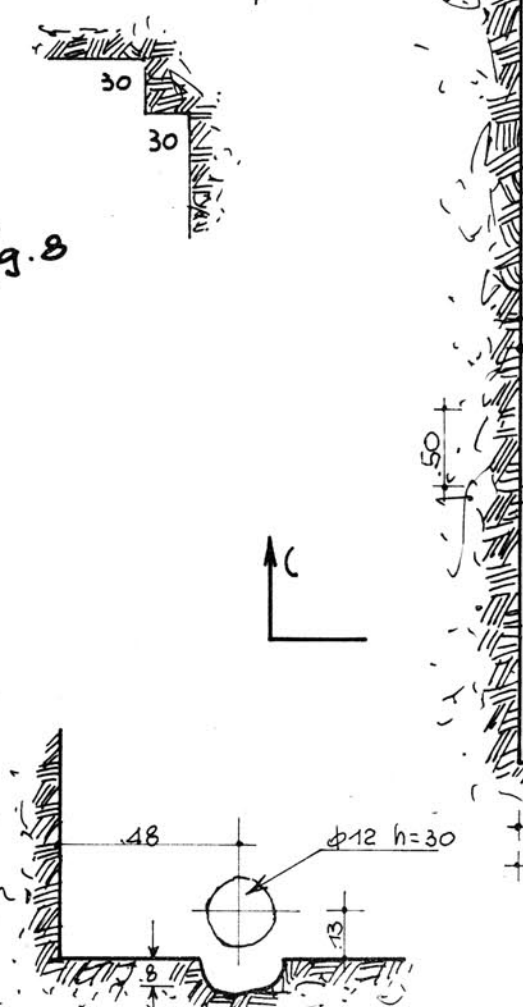

fig. 7 Particolare X



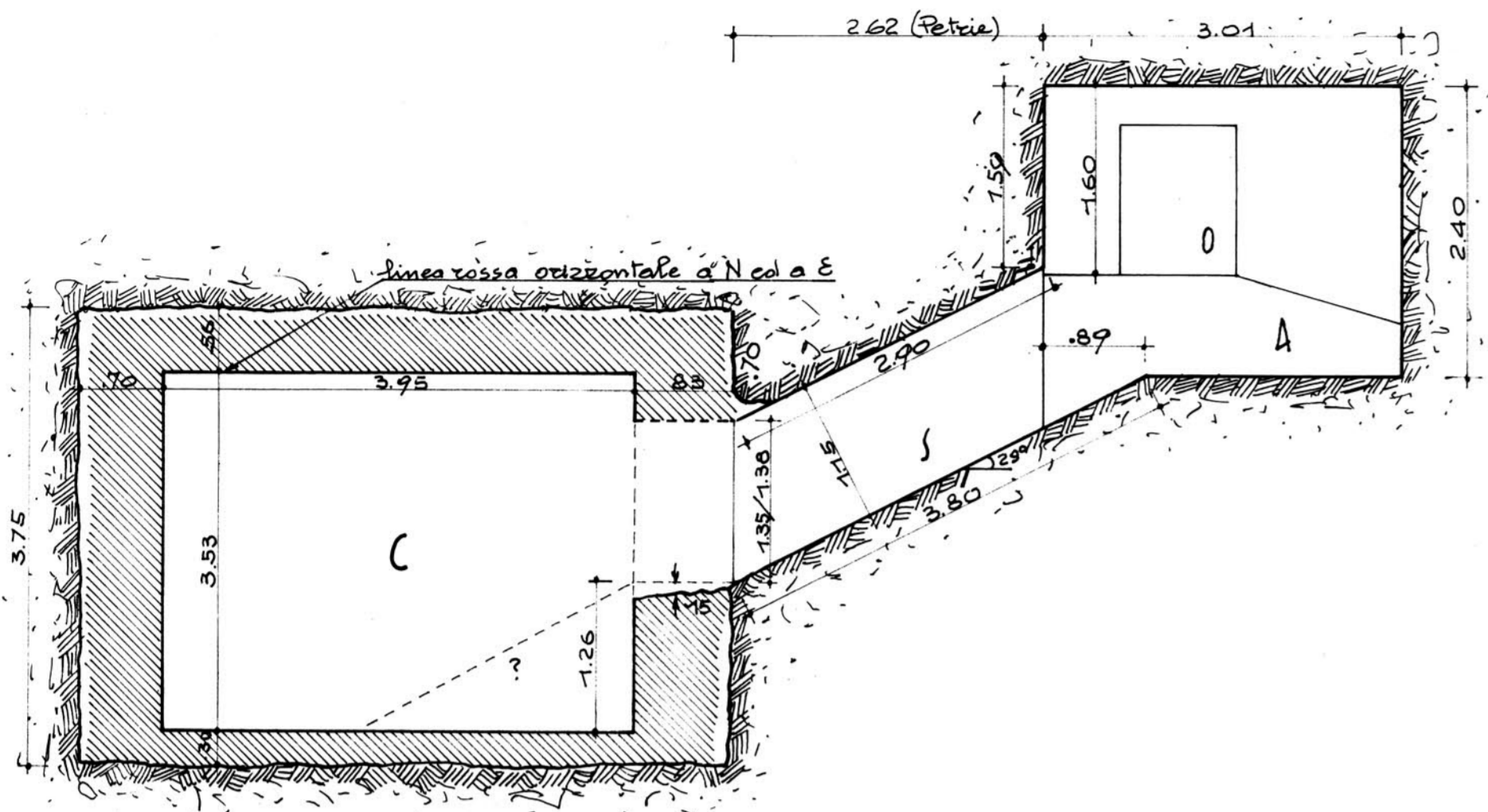
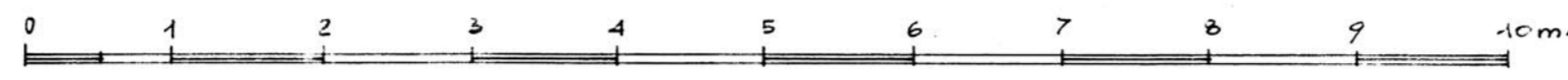

Fig. 4 Sezione E-W

APPARTAMENTI SOTTERRANEI

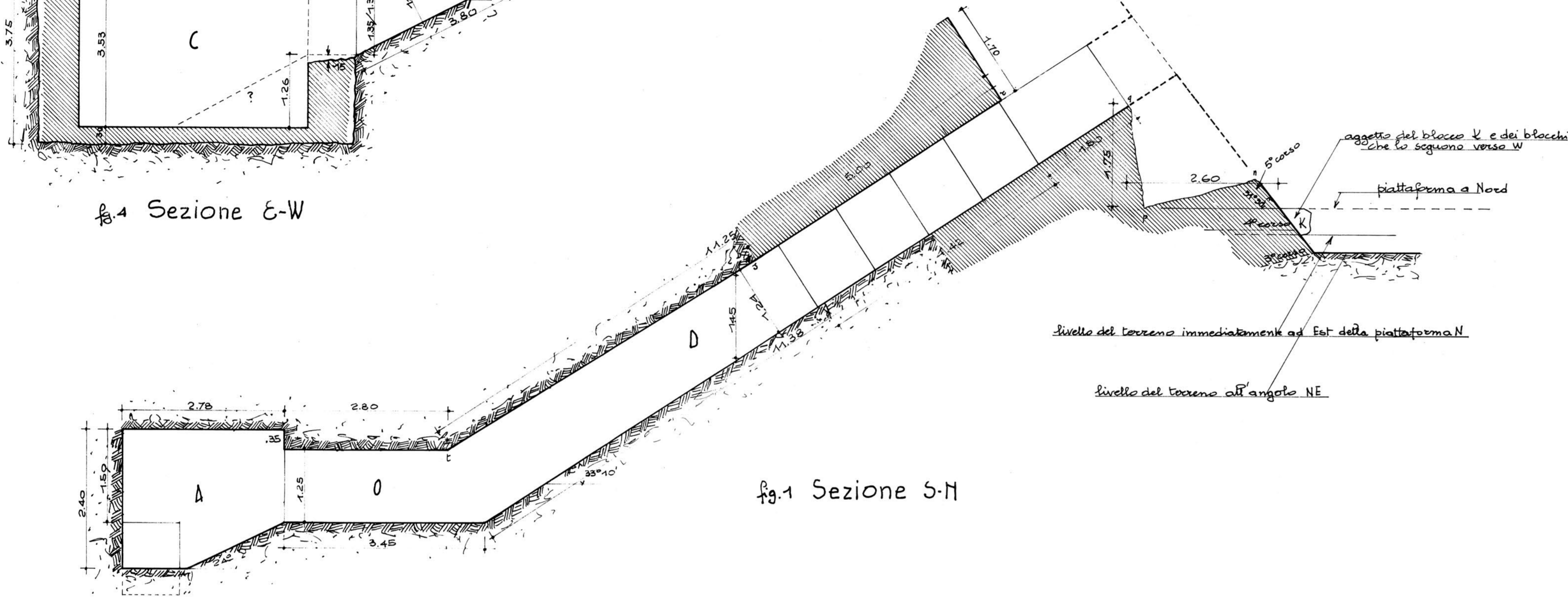

Fig. 1 Sezione S-N

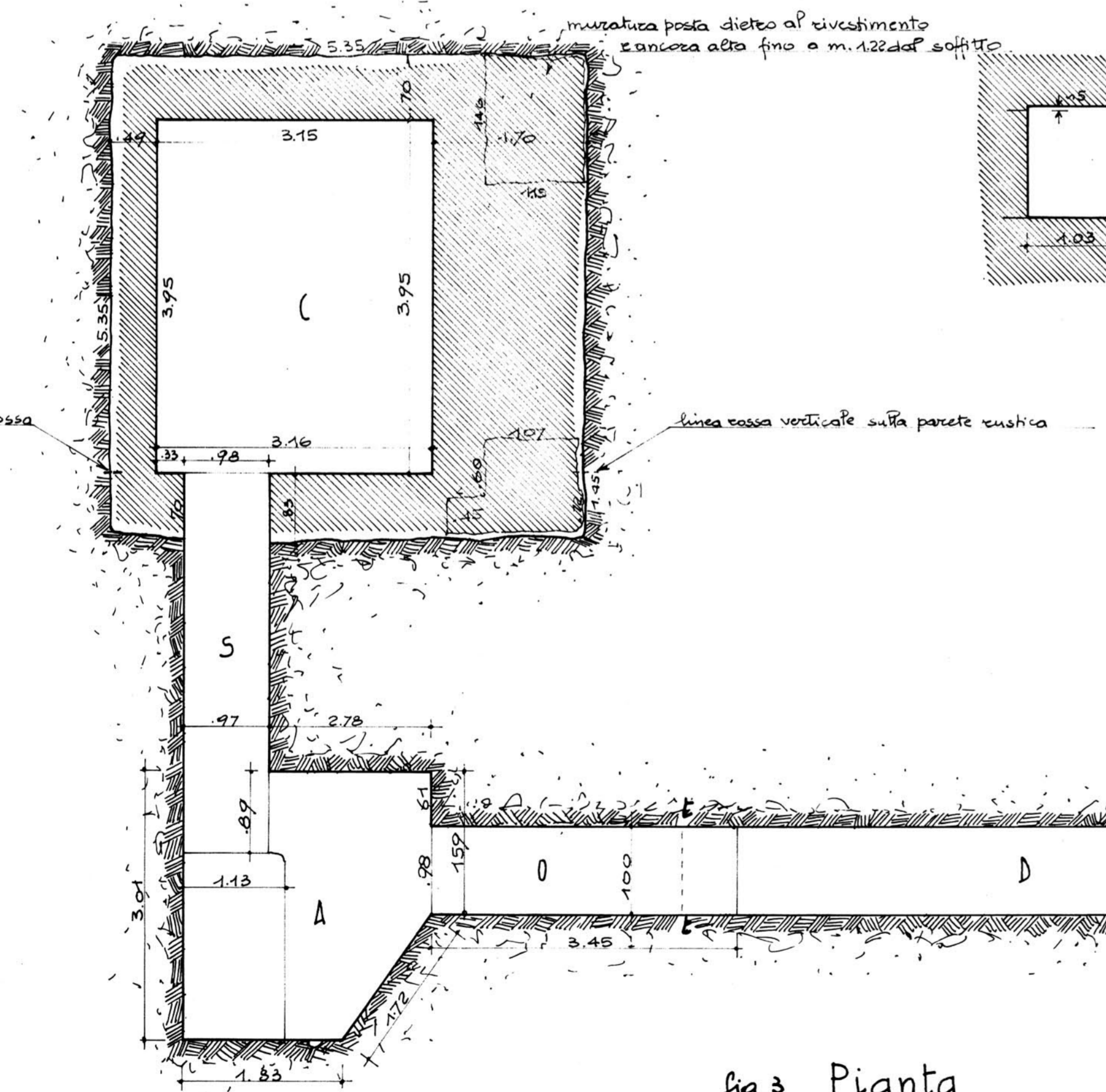

Fig. 3 Pianta

Fig. 2 Sezione della parte rivestita del corridoio discendente

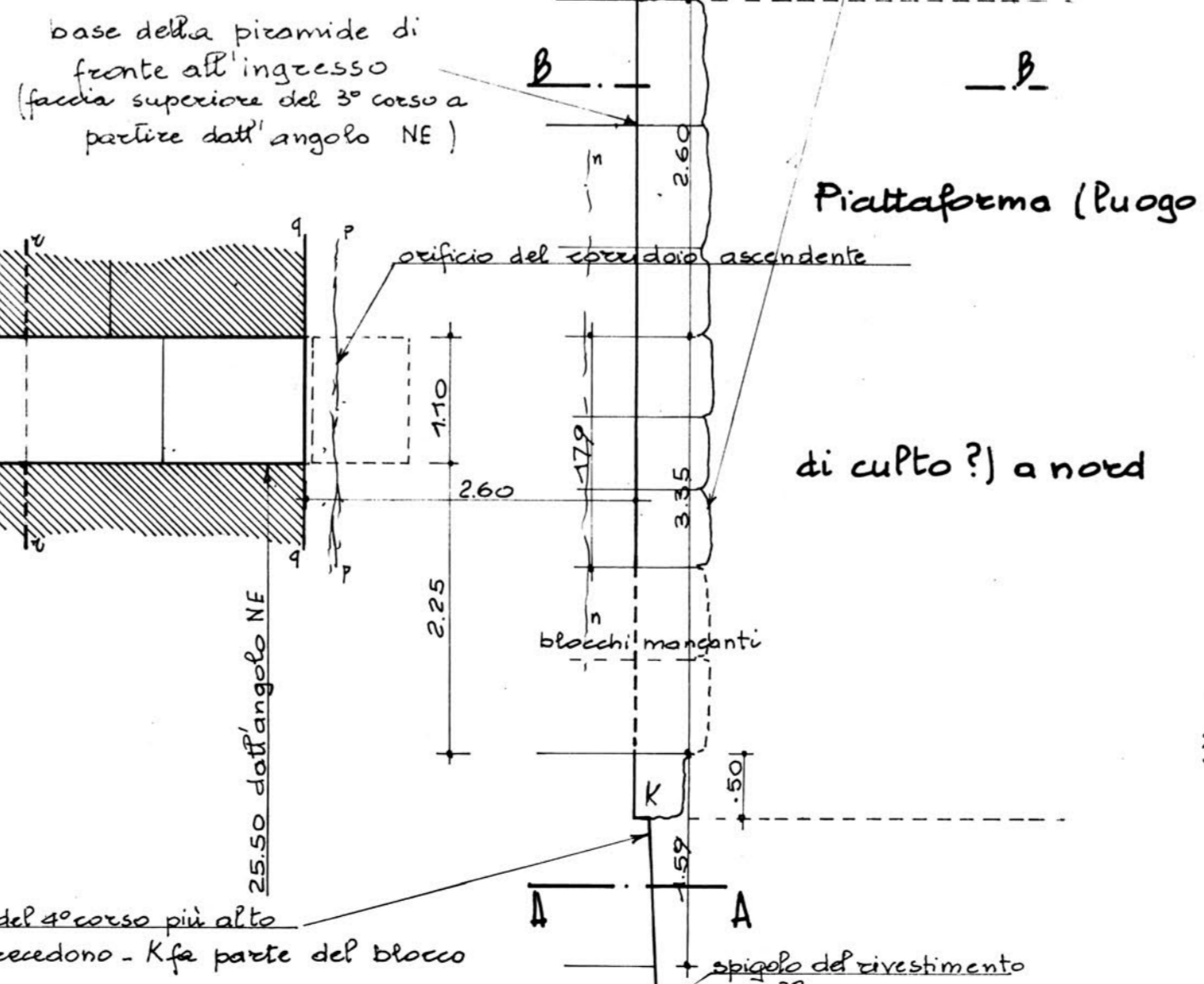
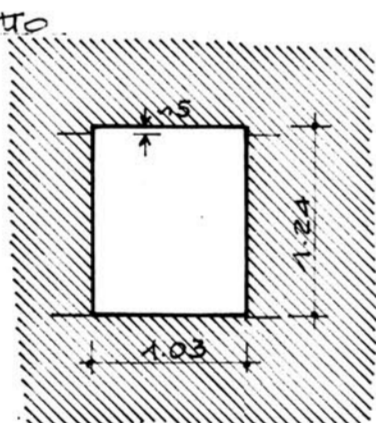

Fig. 5 SEZIONI TRASVERSALI ALLA FACCIA NORD

Sezione AA      Sezione BB      Sezione CC      Sezione DD

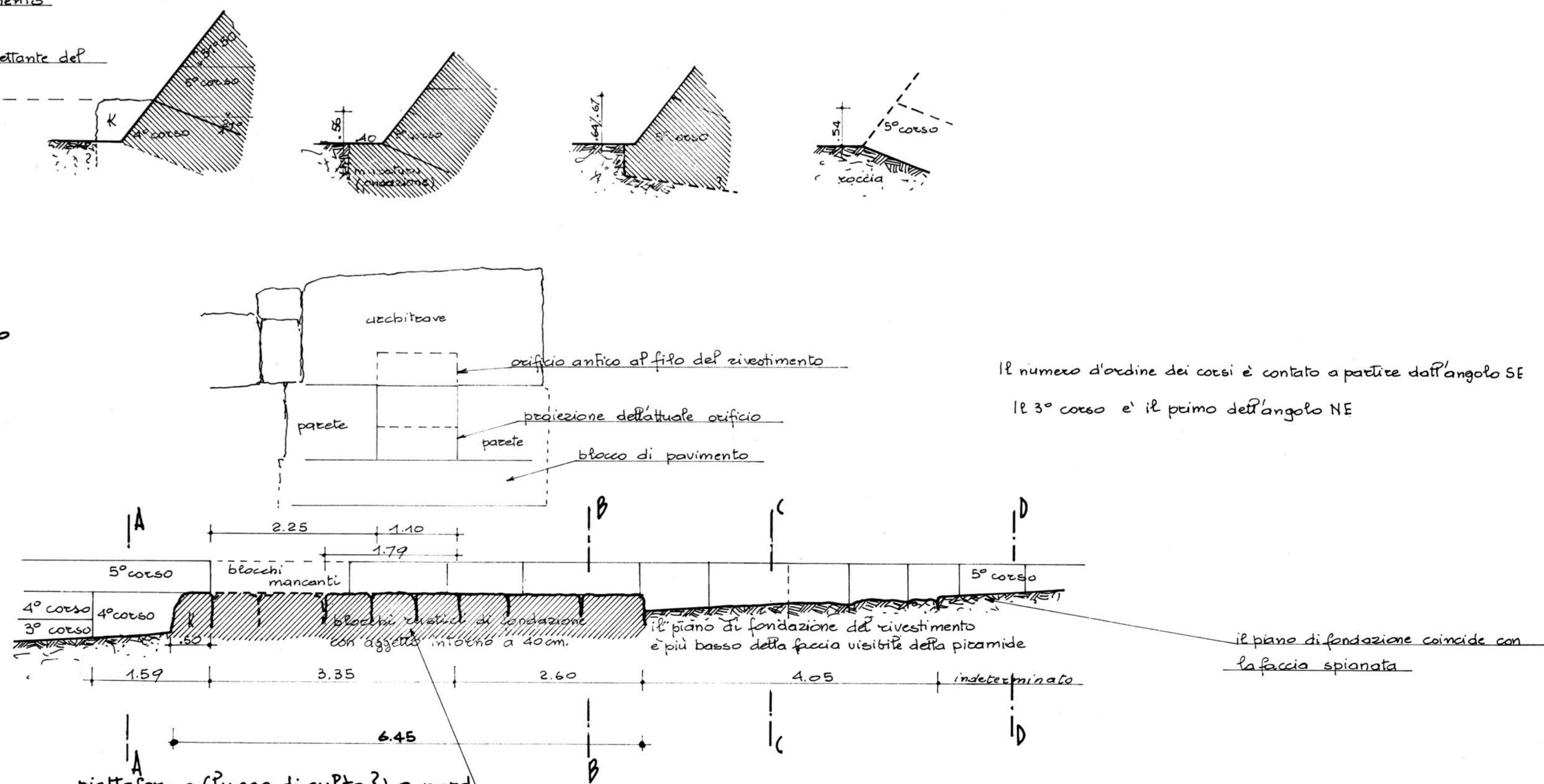

Fig. 6 SEZIONE LONGITUDINALE AL PIEDE DELLA FACCIA NORD

Fig. 3 SCHEMA DI QUANTO VISIBILE SULLA FACCIA W E NELL'ANGOLO NW

a primo gradone, di cui resta qualche blocco (non della faccia esterna) ancora visibile in superficie a  
 b muratura a piccoli blocchi di tracciamento  
 c secondo gradone  
 d riempimento davanti al 3° gradone  
 e riempimento davanti al 1° gradone

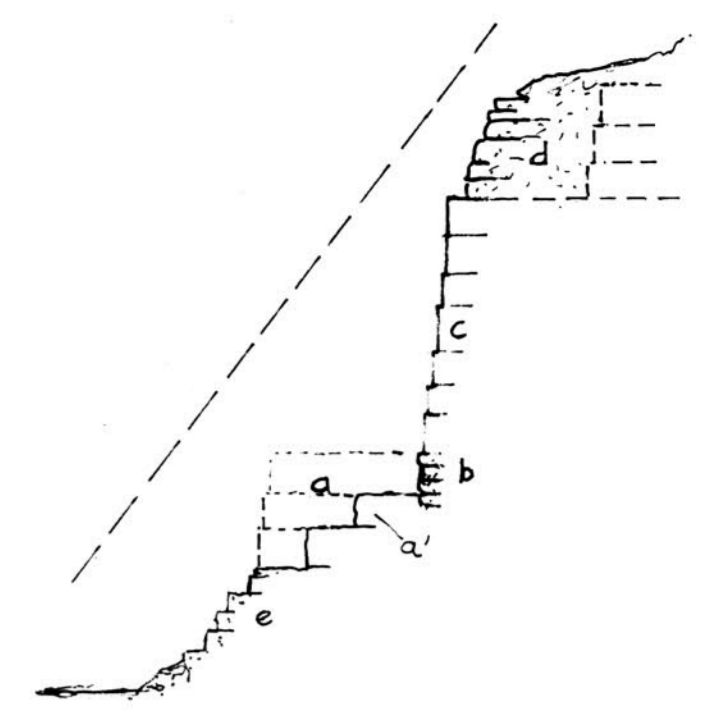
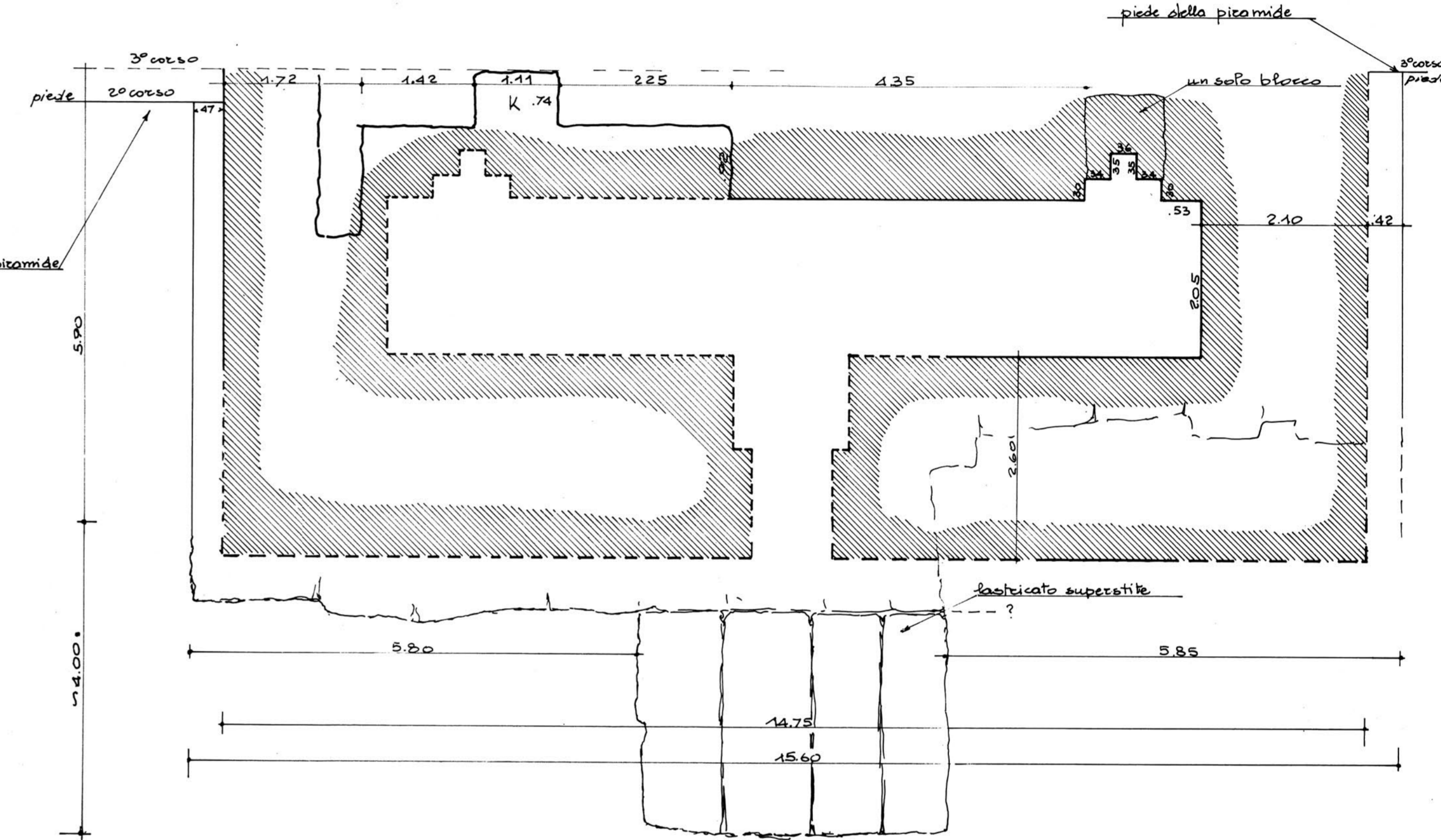

Fig. 7 TEMPIO AD EST

L'ingresso è ricostituito al centro della faccia est solo per simmetria. Potrebbe esser di fronte alla nicchia principale. Non ci sono dati per una ricostruzione dell'elevazione. La nicchia meridionale può esser stata posta di fronte a k.



piede della piramide

basilicato superiore

il numero d'ordine dei corsi è contato a partire dall'angolo SE il 3° corso è il primo dall'angolo NE

il piano di fondazione del rivestimento è il più basso della faccia visibile della piramide e il piano di fondazione coincide con la faccia spianata

COMPLESSO DI CHEOPE A GIZA  
PIDAMIDE MERIDIONALE DI REGINA ATTRIBUITA AD HEMUTSEM G1c

TEMPIO AD EST (la sola parte contemporanea a Cheope)

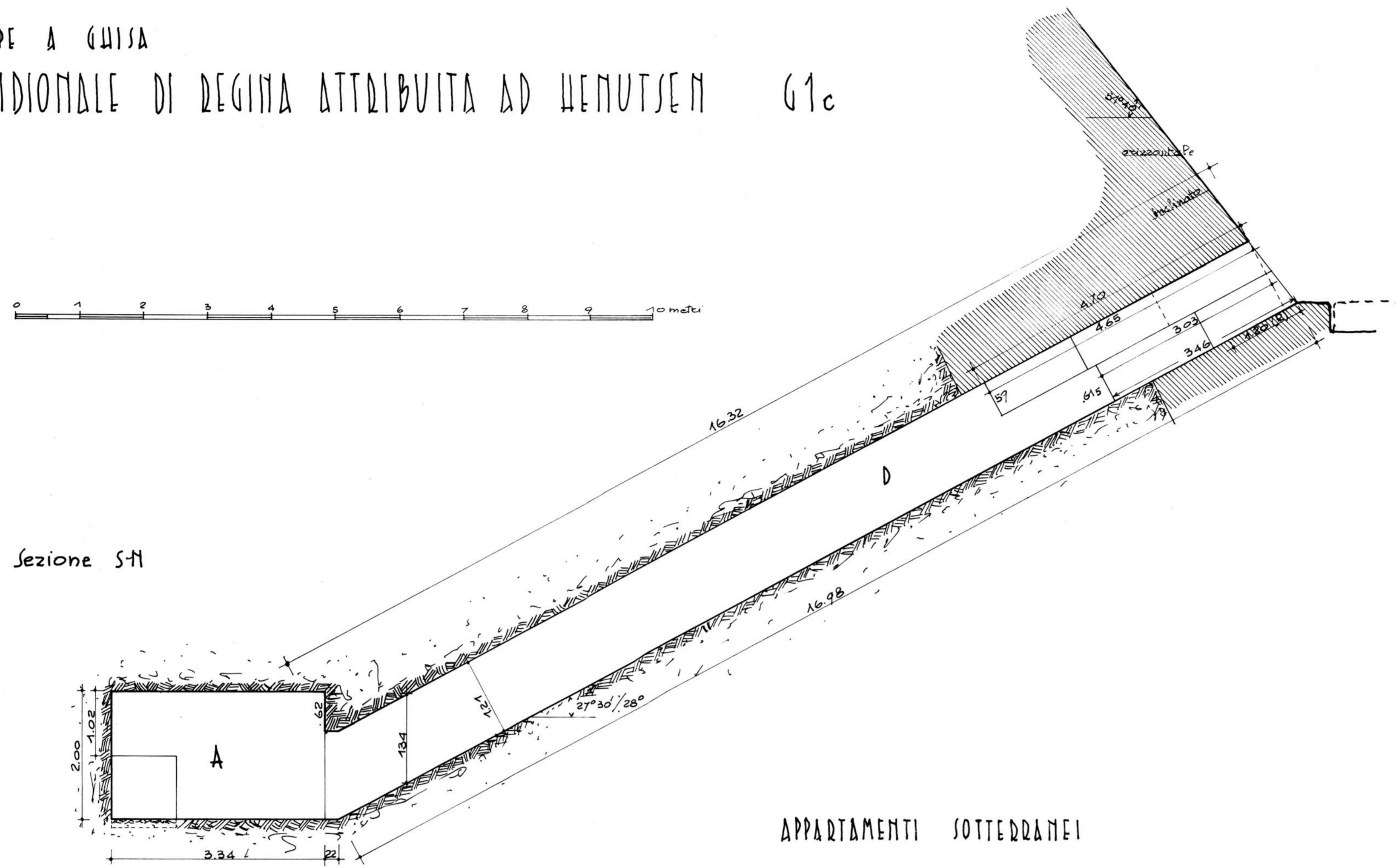

fig. 1 Sezione S-N

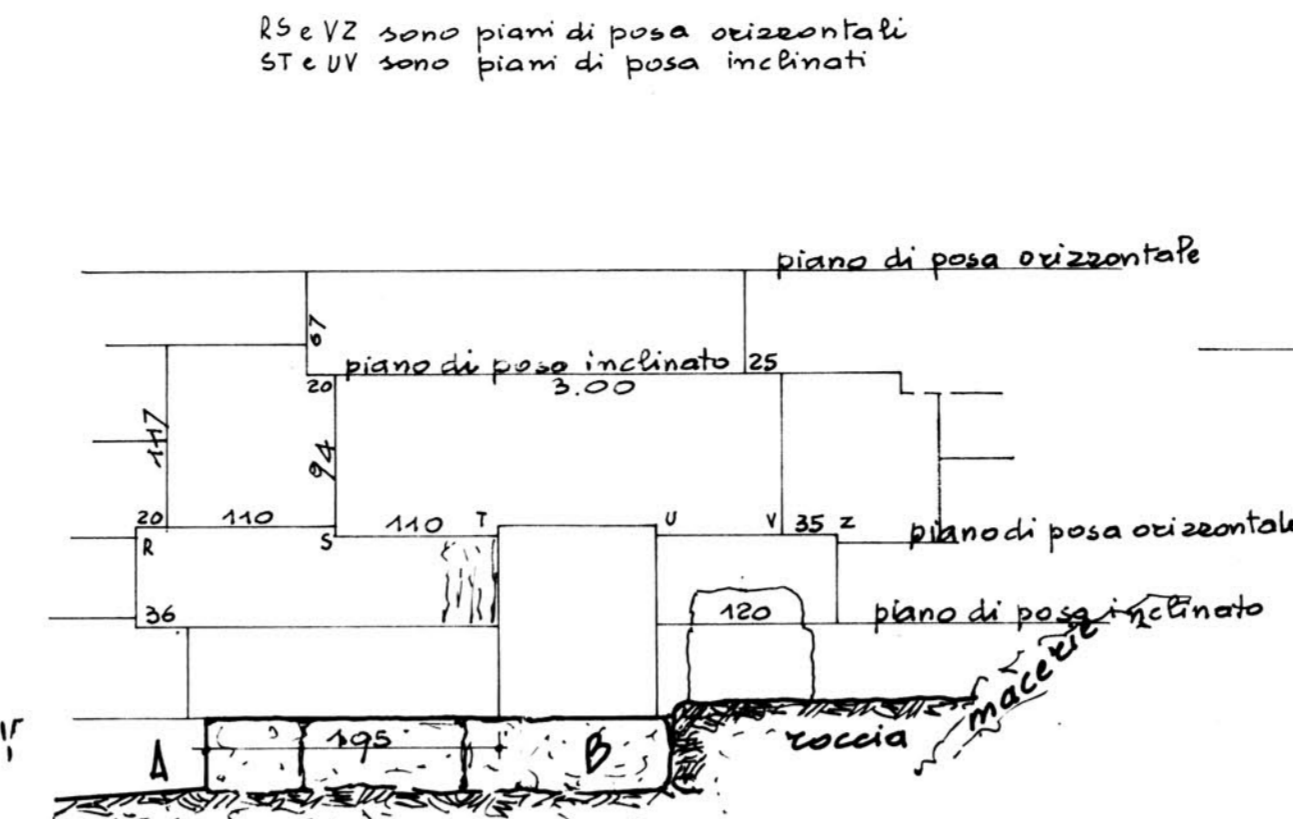

fig. 2 Elevation dell'ingresso

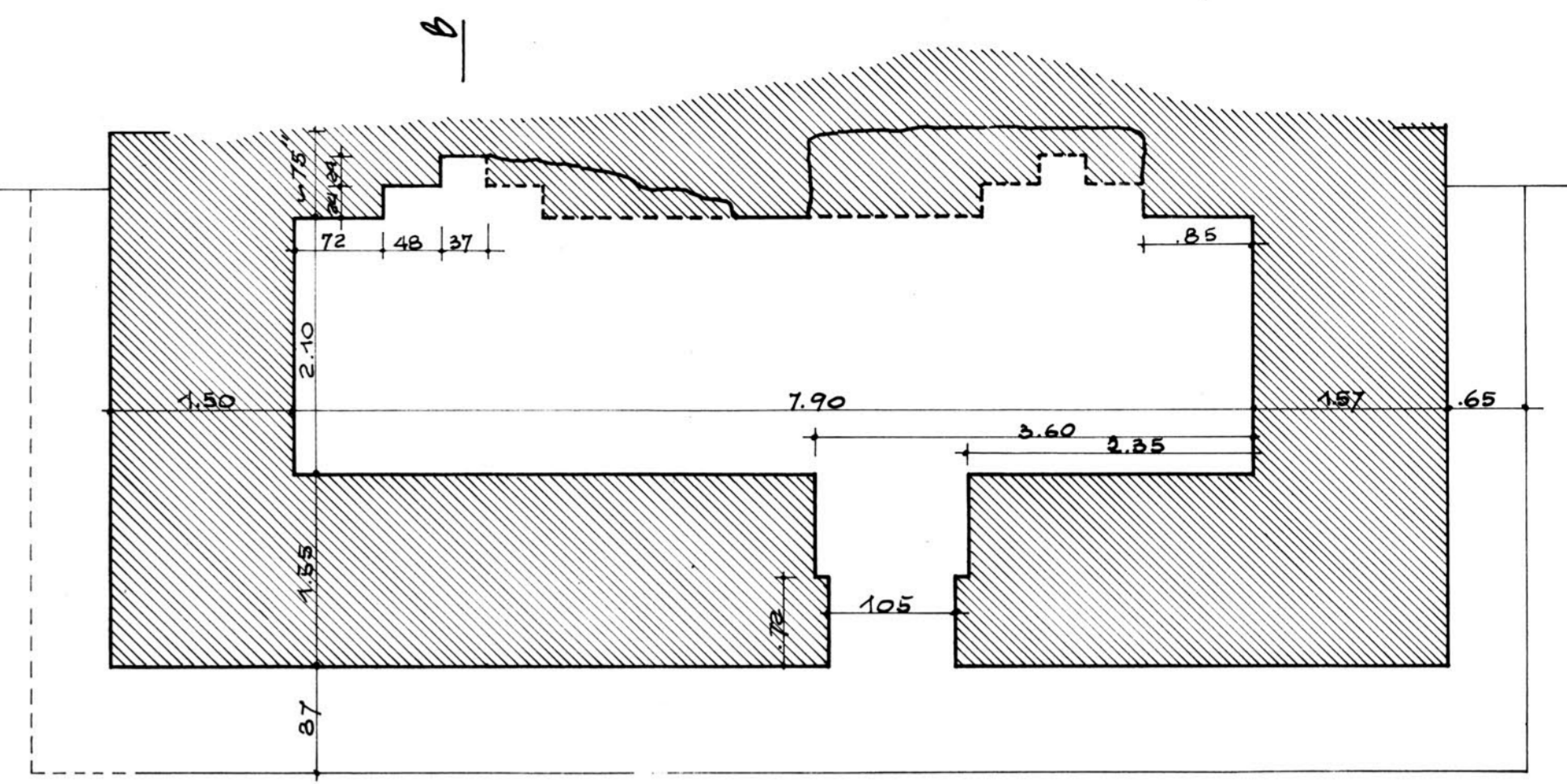

fig. 6 Pianta

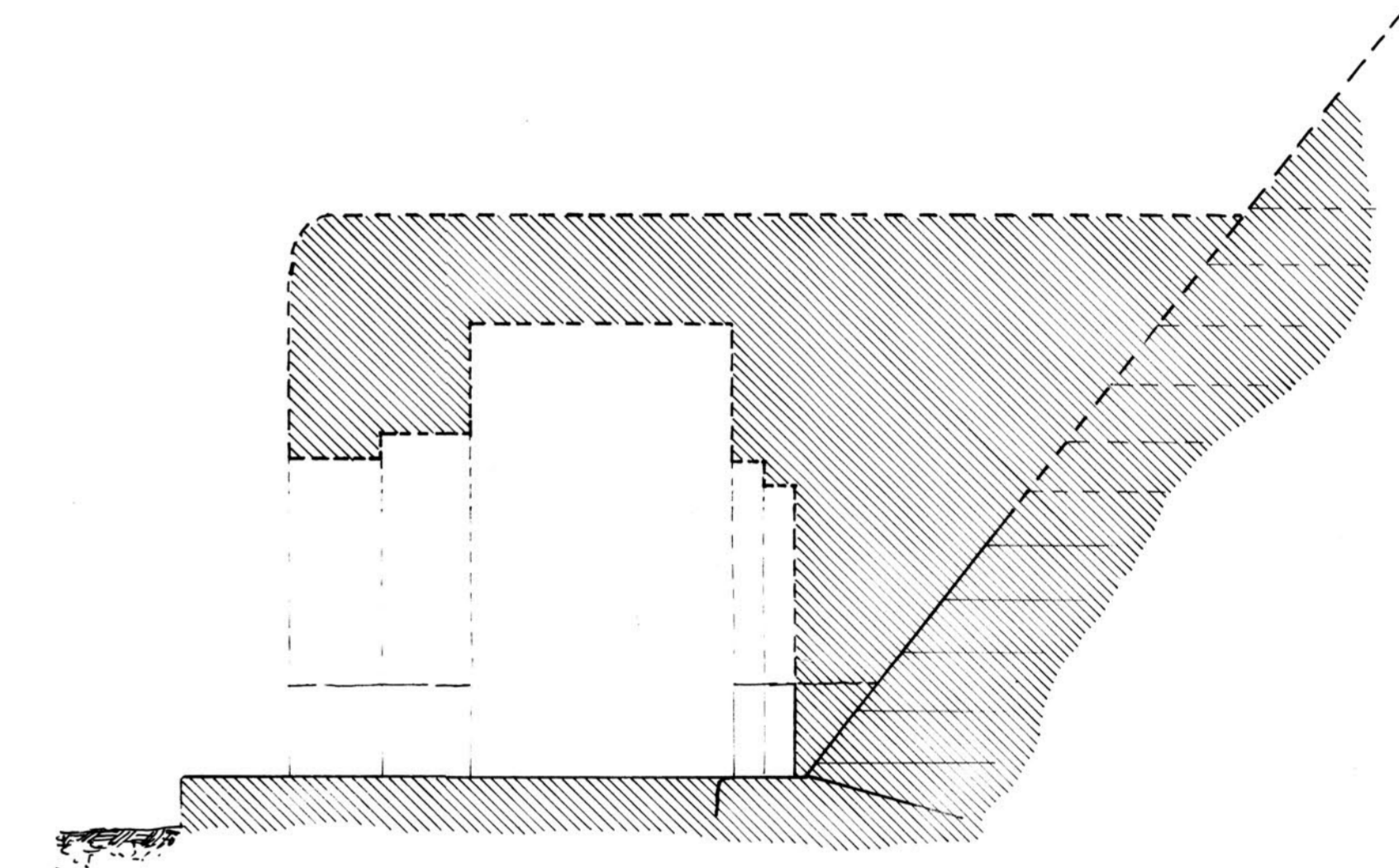

fig. 7 Sezione A-B

APPARTAMENTI SOTTERRANEI

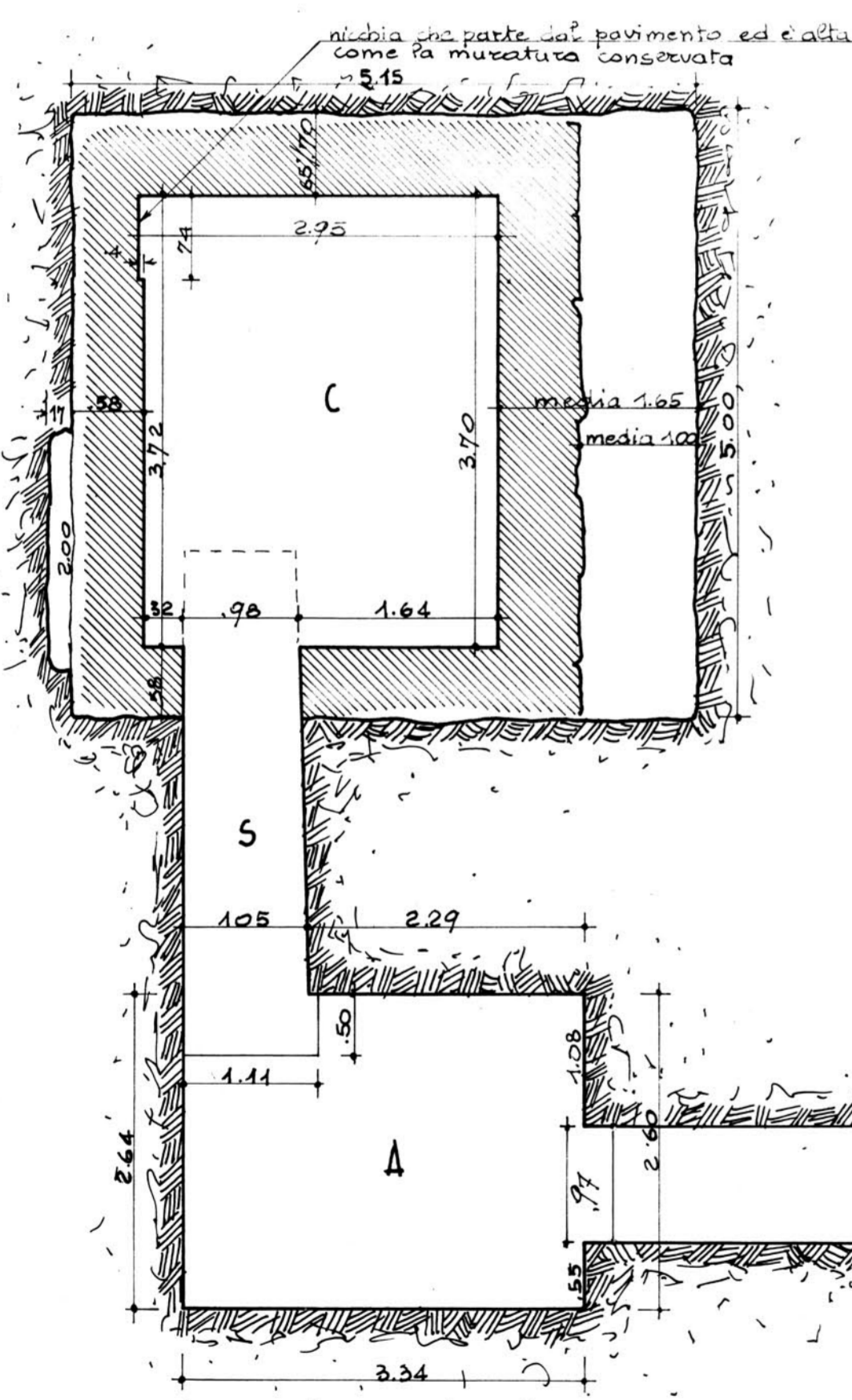

fig. 3 Sezione W-E

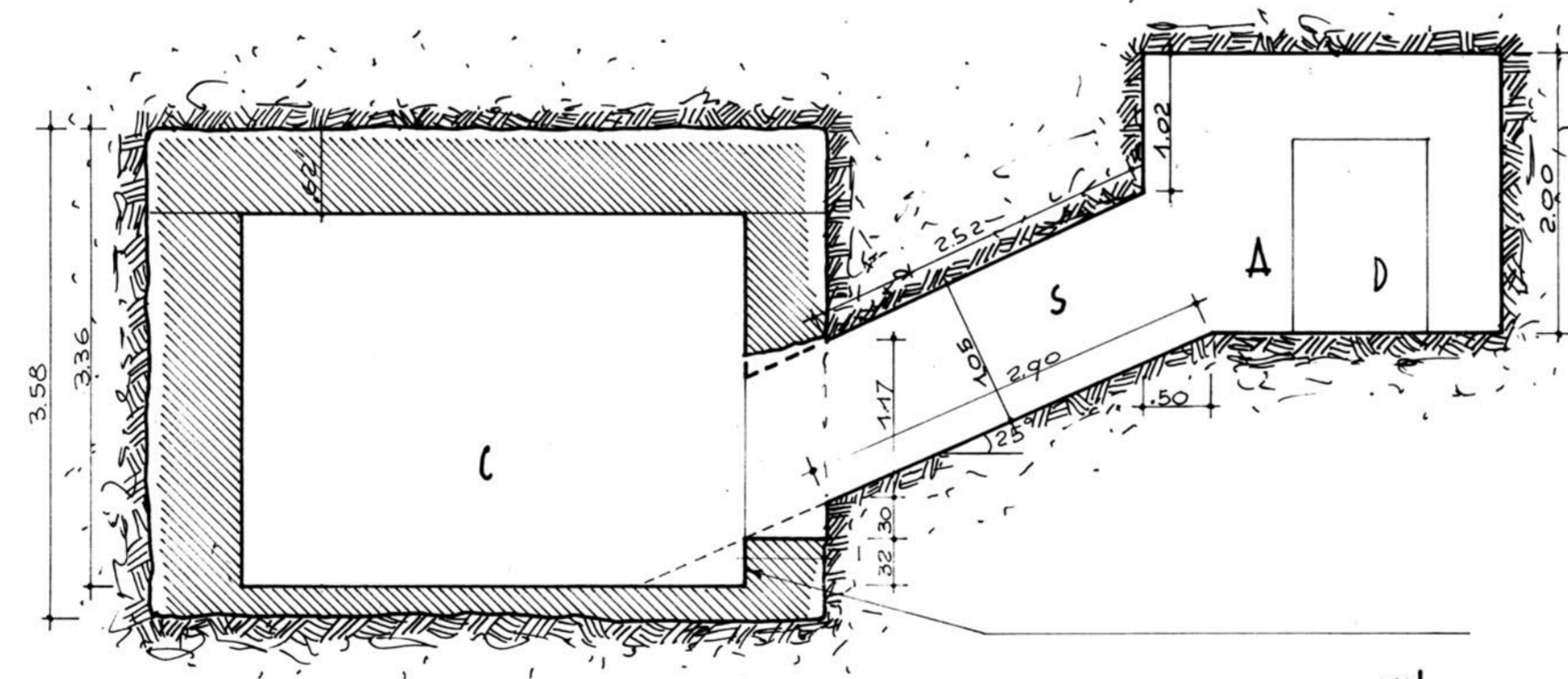
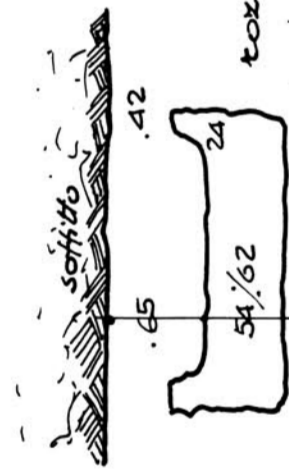

fig. 4 Pianta

questo scavo nella roccia marfca sulla parete sud



Il corso A che è spianato a formare pavimento, aggetta ed è rustico in B

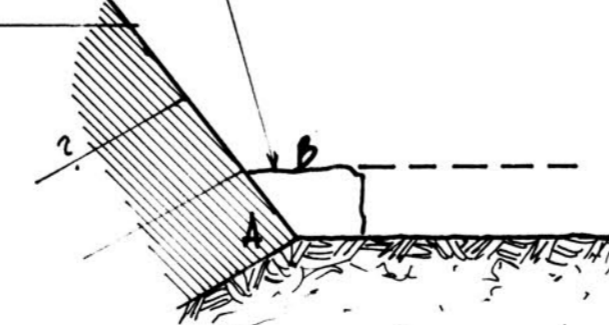
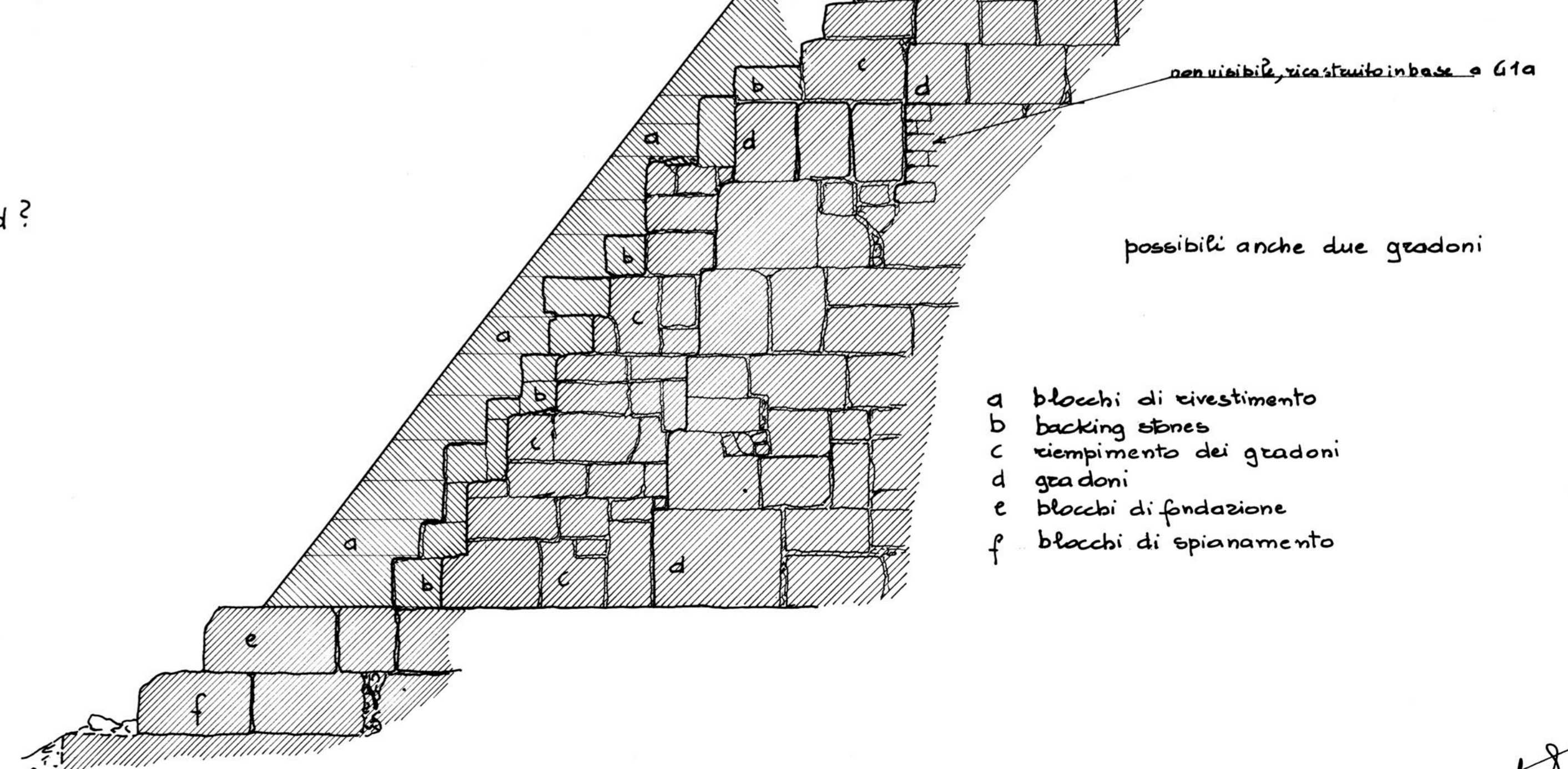

fig. 5 Sezione R-R

fig. 8 SCHEMA DELLA STRUTTURA (angolo SE)



# L'ARCHITETTURA DELLE PIRAMIDI MENFITE

## PIANO DELL'OPERA

- Parte I - *La piramide di Zoser* (in preparazione).
- Parte II - *La piramide di Sechemkhet, la Layer Pyramid di Zauiet el Aryan e le minori piramidi attribuite alla III dinastia.* - Torino, 1963.
- Parte III - *La piramide di Meydum e le piramidi di Snefru a Dahsciur Nord e Dahsciur Sud.* - Rapallo, 1964.
- Parte IV - *La piramide di Cheope.* - Rapallo, 1965.
- Parte V - *Le piramidi di Zedefrà e di Chefren* (in preparazione).
- Parte VI - *Le piramidi della fine della IV dinastia (Micerino, Shepseskaf, Grande Fossa di Zauiet el-Aryan, pseudo piramide di Khentkaus)* (in preparazione).
- Parte VII - *Le piramidi di Userkaf, Sahurâ, Neferirkarâ, Neferfrâ.*
- Parte VIII - *Le piramidi di Neuserrâ, Small Pyramid, Menkauhor, Isesi.*
- Parte IX - *Le piramidi di Unas, Teti, Pepi I e Merenrâ.*
- Parte X - *Le piramidi della fine della VI dinastia (Pepi II, Neferkarâ il giovane) e del Primo Periodo Intermedio (Aba, Merikarâ).*
- Parte XI - *Le piramidi del Medio Regno (I).*
- Parte XII - *Le Piramidi del Medio Regno (II).*
- Parte XIII - *Le piramidi del Medio Regno (III) e del Secondo Periodo Intermedio.*
- Parte XIV - *Considerazioni generali sulle piramidi dell'area menfita.*

L'opera sarà pubblicata in italiano ed in inglese, in formato 25 x 34. Ogni parte comprenderà da 75 a 200 pagine di testo e da 10 a 20 tavole in maggioranza di cm. 70 x 100.

Dei medesimi autori:

« *Notizie sulle piramidi di Zedefrà, Teti, Zedkarâ Isesi* » (con 10 tavole f.t.). - Torino, 1962.